



DER KATALOG

**DAS BESTE
AUS HAND
UND INDU**

E DWERK STRIE

**Menschen, die mit anpacken,
machen bei uns bereits seit
120 Jahren den Unterschied.
Und das mit Herzblut und
Erfindergeist. Das Ergebnis:
flexible Lösungen und eine
breite Produktpalette für
Raumdenker:innen.**

PROLOG

OBERFLÄCHEN

DESIGN

EINSATZBEREICHE

DEKORÜBERSICHT

TECHNIK

08	10 12 13 14	Für Raumdenker:innen Über Westag Die Gruppe Nachhaltigkeit		
16	18 20 26	Homapal FENIX DOORS Getalit	28 30	Portalit Westalack
32	34 36 38 40 42	View Westaline Velvet Line Lineo Provence	46 48 50 52 54	Bretagne Piemont Lichtausschnitte Sprossenrahmen Schiebetüren
58	60 61 62 68	Was eine Tür alles leistet Innovationen Impulse Living	70 72 74 76	Hospitality Healthcare Education Office
78	80 80 80 82 86	Homapal FENIX NTM FENIX NTA Getalit Portalit	88 89 90 92 96	Strukturen Dekorit Westalack Lieferübersicht Verglasungen
98	100 102 106 108	Türelemente und Türkonstruktionen Kanten Schlösser und Bänder Zargen	112 113 114 115 116	Fachbegriffe Maße für Türen und Zargen Einsatzempfehlungen Wärmedämmung Türfunktionen

PROLO

OG

- 10 FÜR RAUMDENKER:INNEN**
- 12 ÜBER WESTAG**
- 13 DIE GRUPPE**
- 14 NACHHALTIGKEIT**



Wir verbinden das Beste aus Handwerk und Industrie.

Moderne Produktionstechnik, effiziente Prozesse und eine professionelle Logistik sind für uns selbstverständlich. Aber eben auch Herzblut, Erfindergeist und die Bereitschaft, mit anzupacken. Egal, ob kleine Stückzahlen oder Konfektionierung nach Kundenwunsch – wir finden eine Lösung.

FÜR RAUM DENKER:IN

Mit flexiblen Lösungen und einer breiten Produktpalette ermöglichen wir, Räume neu zu denken.



Materialien prägen Räume und wir erweitern die Gestaltungsmöglichkeiten. Von Schalungsplatten für perfekten Sichtbeton über Mineralwerkstoffe bis hin zu Schichtstoffen. Mit unseren Anwendungen wie Arbeitsplatte, Fensterbank oder Tür bieten wir dazu unterschiedlichste Kombinationsmöglichkeiten – alles aus einer Hand!

Türen für Raumdenker:innen

Die Tür ist ein Designelement und kann durch Oberfläche, Farbe und Funktion den Raum mitgestalten. Wir produzieren den Schichtstoff für unsere HPL- und CPL-Türen-Kollektion selbst und bringen die Tür mit matten und metallischen Oberflächen – von FENIX und Homopal – auf das nächste Level. Immer in Kombination mit modernster Türentechnik und Funktionen. Unsere Türen geben Impulse, Räume neu zu denken: Mit diesem Katalog möchten wir inspirieren.

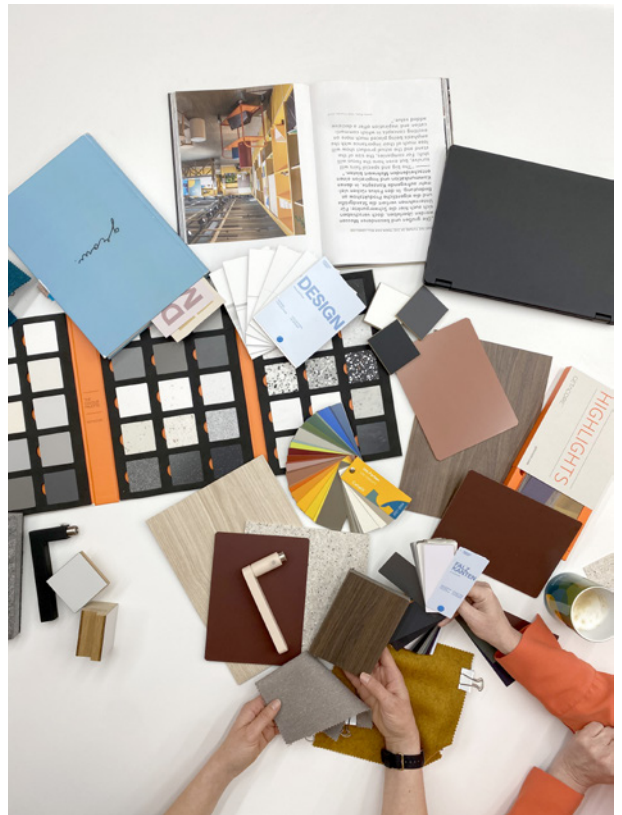

M- NNEN



ÜBER WESTAG

Gegründet 1901

Die Wurzeln der Westag AG liegen in einer kleinen Möbelfabrik, die Joseph Ellendorff vor gut 120 Jahren gründete und zu einem Sperrholzwerk ausbaute. Türen, Schalungsplatten, Schichtstoff und Mineralwerkstoff erweiterten Stück für Stück das Portfolio.

Zwei Standorte

Wir fertigen unsere hochwertigen Produkte seit 1974 an zwei Standorten im Herzen der Möbelindustrie: in Rheda-Wiedenbrück und in Wadersloh. Das sorgt für kurze Wege und schont die Umwelt.

Über 1.000 Mitarbeiter:innen

Heute arbeiten mehr als 1.000 engagierte und kreative Mitarbeiter:innen, zum Teil schon in der vierten Generation, an der stetigen Weiterentwicklung unserer Produkte. Für unsere Zukunft setzen wir mit aktuell mehr als 40 Auszubildenden auch auf geschulten Nachwuchs aus den eigenen Reihen.

DIE GRUPPE

Wir sind die führende internationale Gruppe für Oberflächen-Materialien. Wir sind FENIX, Formica, Homapal, Arpa, Westag, Trespa und Direct Online Services – alle aktiv in Materialtechnologien. Paneele, Türen, Arbeitsplatten: Unsere Produkte reichen von Hochdrucklaminaten bis zu Mineralwerkstoffen und von dekorativen Metallen bis zu FENIX. Unsere 6.000 Mitarbeiter sind in 40 Ländern der Welt tätig, unsere Produkte werden in vielen weiteren Ländern verkauft.

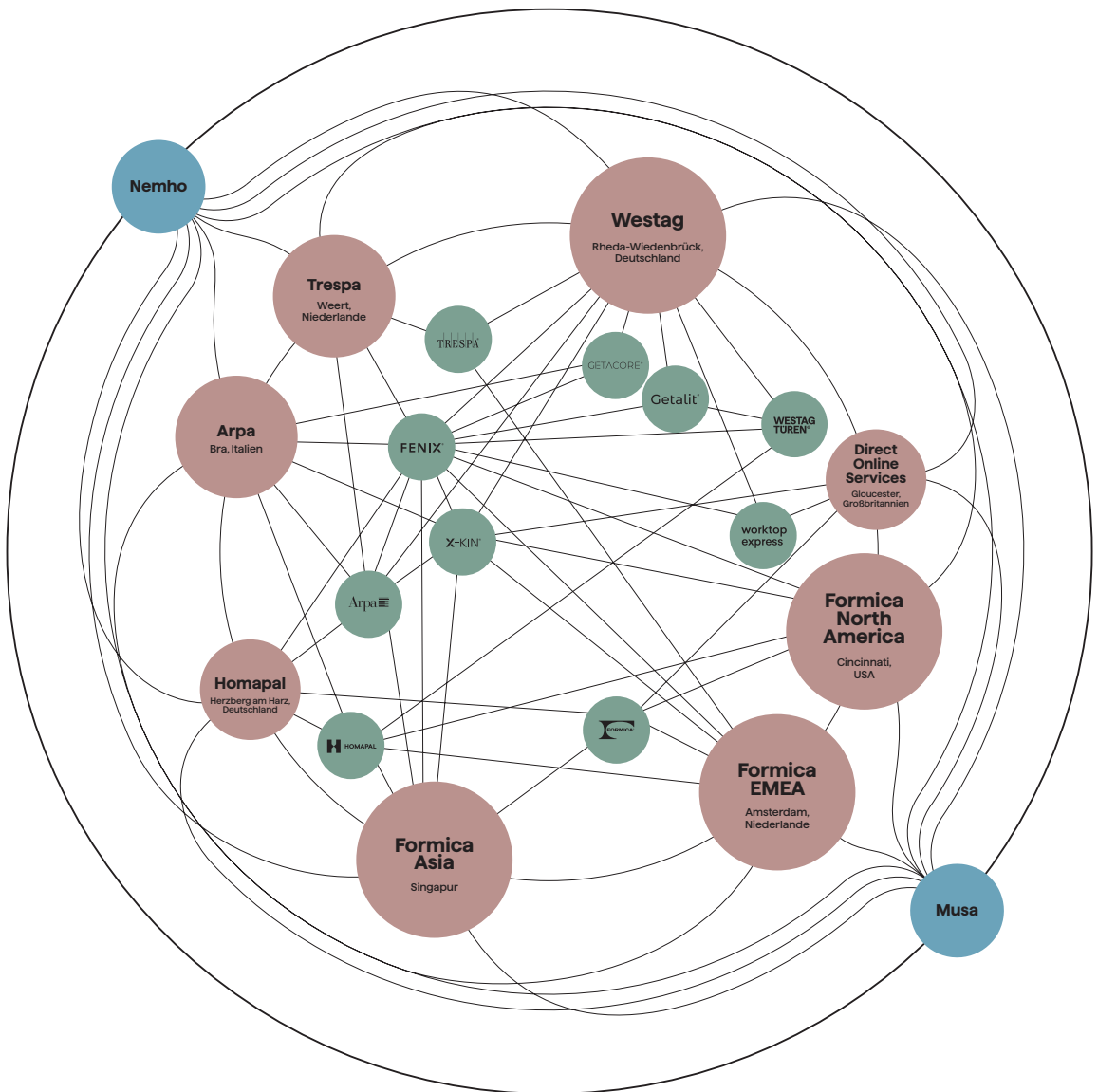

NACHHALTIGKEIT

Wer Räume denkt, denkt auch über sie hinaus. Das Holz für unsere Türen ist in nachhaltiger Forstwirtschaft gewachsen. Wir arbeiten kontinuierlich daran, unsere Verfahren und Prozesse ressourcenschonender und unsere Produkte nachhaltiger zu gestalten. Geprüft und abgesichert durch unser Qualitätssicherungs-Labor, unabhängige Audits, engmaschige Kontrollen und Zertifizierungen.

- **Made in Germany:**
Die Wege zu unseren Kunden sind kurz. Dass wir die europäischen Umweltstandards einhalten oder übertreffen, ist für uns selbstverständlich.
- **Nachhaltige Rohstoffe:**
Holz, unseren wichtigsten Rohstoff, beziehen wir zum weit überwiegenden Teil aus zertifizierter nachhaltiger Forstwirtschaft.
- **Umweltschonende Produktionsprozesse:**
Wir optimieren unsere Technik, um die Umwelt zu schonen. Ein Beispiel von vielen: Unser Spritzroboter in der Türen-Produktion setzt ausschließlich wasserlösliche Lacke ein.
- **Energiegewinnung und Emissionen:**
Wir verwerten unsere Holzabfälle in einer eigenen Kraft-Wärme-Kopplungsanlage. Eine Rauchgasentstaubungsanlage sorgt dafür, dass wir alle gesetzlichen Richtwerte einhalten oder sogar unterschreiten.
- **Enge Kontrollen:**
Ein eigenes QS-Labor und unabhängige Audits sorgen für Sicherheit.
- **Nachhaltige Produkte:**
Wir produzieren hochwertige, langlebige Produkte, die nicht so schnell ersetzt werden müssen und schonen so Ressourcen.
- **Transparenz:**
Durch Analyse der Material-Lebenszyklen schaffen wir Transparenz und identifizieren Optimierungspotenziale.

ZERTIFIKATE UND UMWELTZEICHEN



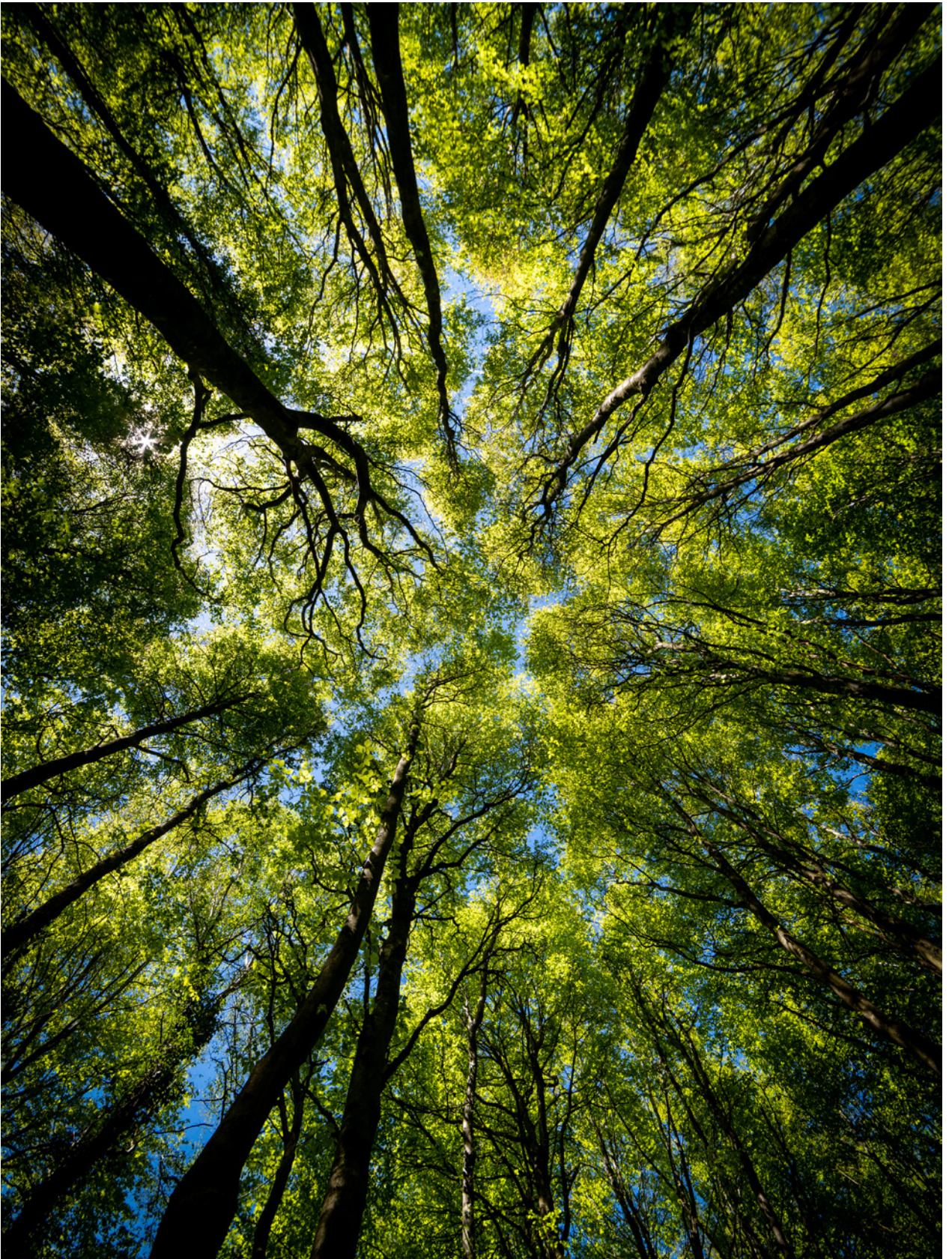

Mehr zum Thema Nachhaltigkeit erfahren und das Positionspapier „Materializing Sustainability“ hier herunterladen:



OBER FLÄCH



Alle
aktuellen Infos auf:
[westag.de](https://www.westag.de)

IEN

- 18 HOMAPAL
- 20 FENIX DOORS
- 26 GETALIT
- 28 PORTALIT
- 30 WESTALACK

BRINGT EMOTIONEN AUF DIE TÜR

Weil sich Metalle so anders verhalten als andere Materialien, üben sie immer schon eine große Faszination aus: Sie wecken das Interesse des Betrachters und verändern ihr Aussehen je nach Lichteinfluss und Tageszeit.

Um für die nötige Widerstandsfähigkeit zu sorgen, hat Homapal SRM – Scratch Resistant Matt – entwickelt: eine hoch kratzfestе matte Metalloberfläche mit Anti-Fingerprint-Eigenschaften. Zum ersten Mal ist diese außergewöhnliche Oberfläche nun auch für Wohnraum- und Funktionstüren erhältlich.

HOMAPAL KOLLEKTION

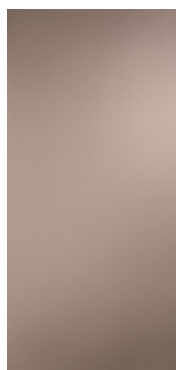

454 SRM
Alu-Strichmatt
Roségold



447 SRM
Alu-Strichmatt
Kupfer-ton

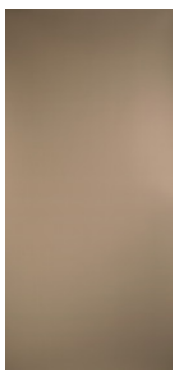

451 SRM
Alu-Strichmatt
Bronzeton

Informationen
zu den Ober-
flächen-
Eigenschaften:
ab S. 80



- **Eine elegante matte Metall-Oberfläche mit Anti-Fingerprint-Eigenschaften**
- **Dank SRM-Technologie – Scratch Resistant Matt – widerstandsfähig gegen Kratzer**
- **Facettenreich und faszinierend: Spezielles Herstellungsverfahren verleiht besonderen Tiefeneffekt**
- **Absolut exklusiv: Westag bietet als einziger Hersteller Türen mit Metall-Oberflächen von Homapal auch für alle Funktionen von Nassraum bis Feuerschutz**



FENIX® DOORS



AWWARD WELCO

Nach Hause kommen, Neues entdecken, alte Bekannte wiedersehen – Türen öffnen nicht nur Räume. Mit den innovativen Materialien von FENIX® werden sie selbst zum Erlebnis: Extrem matte Optik und weiche Haptik laden ein, Türen mit allen Sinnen zu erleben.



FENIX DOORS FX 0752 NTM Grigio Antrim

MI OME

Angenehm zu berühren und langlebig: Als extrem matte Oberfläche verleiht FENIX NTM® Türen ein elegantes und wertiges Erscheinungsbild. Oberfläche, Kante und Zarge in der gleichen Farbe ermöglichen Türen wie aus einem Guss. Sie stellen speziell auch als Funktionstüren unter Beweis, dass Robustheit und Eleganz kein Widerspruch sein müssen.

MIT ProEdge BESONDERS ROBUST

Mit ProEdge ist eine farblich passende stoßfeste Kante zu allen FENIX NTM® Farben der FENIX® DOORS Kollektion erhältlich. Weitere Infos zur ProEdge: ab S.102



FENIX DOORS FX 0718 NTM Grigio Londra,
ProEdge NCS S 5502-Y (FX 0718)

Detaillierte Informationen zu den Materialeigenschaften der FENIX DOORS Kollektion und ein Überblick über alle Farben: ab S. 80

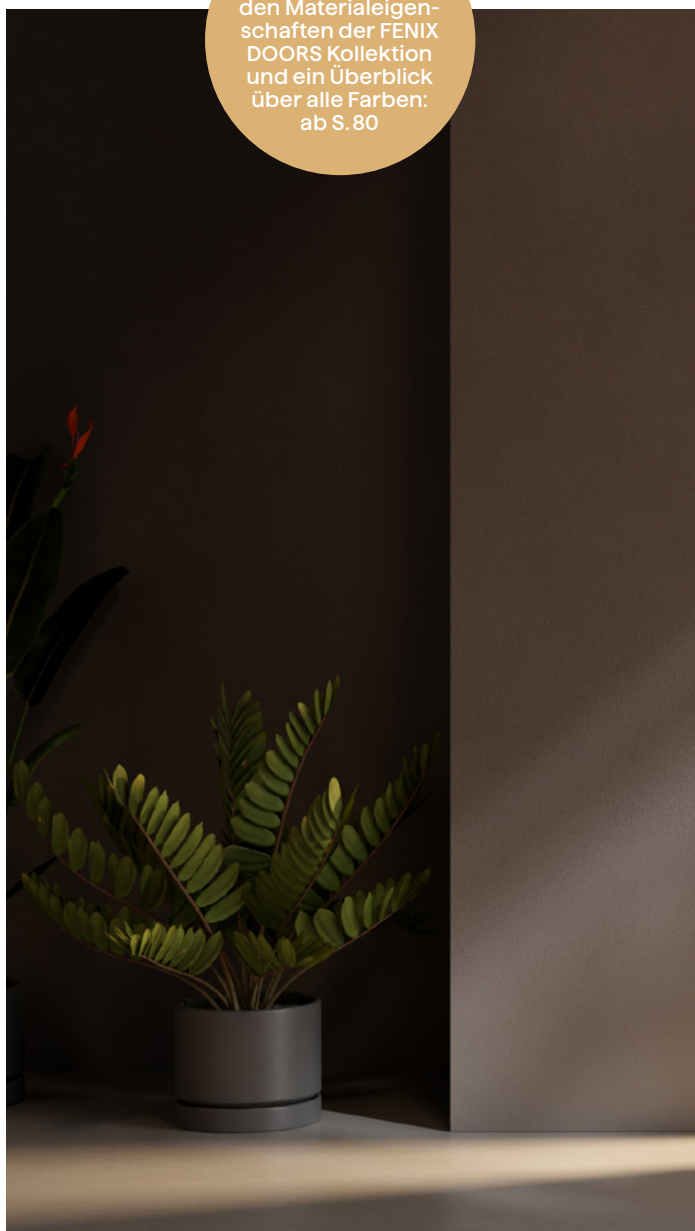

FENIX DOORS FX 0751 NTM Rosso Jaipur

- **FENIX NTM kombiniert eine extrem matte Oberfläche mit Anti-Fingerprint-Eigenschaften**
- **Oberflächliche Mikrokratzer lassen sich thermisch reparieren**
- **Oberfläche, Kante und Zarge mit dem gleichen Dekor ermöglichen Türelemente wie aus einem Guss**
- **Gut zu reinigen aufgrund der extrem geschlossenen Acryloberfläche**





FENIX DOORS FX 5003 NTA Oro Cortez

FENIX NTA®

Matt, elegant und trotzdem robust: Die kraftvolle Metalloberfläche überzeugt auch auf Türen durch FENIX-Eigenschaften. Mit einer dekorgleichen Zarge wird die Tür zu einem Design-Objekt – auf Wunsch mit durchdachten Funktionen.

Informationen
zu den Material-
Eigenschaften:
ab S. 80



FENIX NTA KOLLEKTION

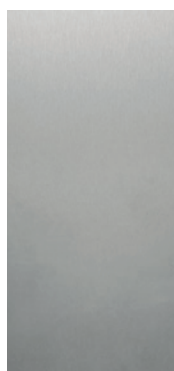

FX 5001 NTA
Argento Dukat

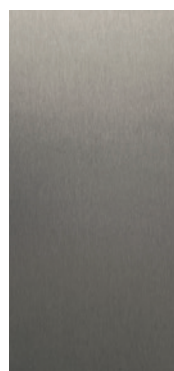

FX 5000 NTA
Acciaio
Hamilton

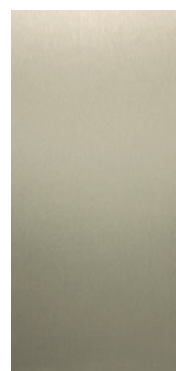

FX 5003 NTA
Oro Cortez

Auf einem Blick

- **Eine kraftvolle Metalloberfläche mit FENIX-Eigenschaften**
- **Alltagstauglich dank Anti-Fingerprint und der Reparierbarkeit von Mikrokratzern**
- **Zargen im gleichen Dekor sorgen für einen stimmigen Rahmen**
- **Gut zu reinigen aufgrund der extrem geschlossenen Acryloberfläche**

Getalit®

ROBUST & VIELFÄLTIG

TREND
EICHE UND NUSSBAUM



Ei 443 Rb
Sala
Eiche



A 612 Pma
Oxid Rot



NU 717 Rb
Nussbaum Trentino



EiC 793 Si
Artis Eiche Cross



A 512 Pma
Pinien Grün

Dekorausschnitte verkleinert dargestellt.



Getalit NU 717 Rb Nussbaum Trentino

Alle Getalit
Dekore im Überblick
und Informationen
zu den Oberflächen-
Eigenschaften:
ab S. 82

Auf einem Blick

- **68 Uni-Dekore unterstützen Design-Konzepte und sorgen für Orientierung**
- **Mit den 24 Holz-Dekoren hält Wohnlichkeit Einzug in den öffentlichen Raum**
- **Verschiedene Dekore auch als FENIX NTM erhältlich**
- **Dank HPL aus eigener Produktion können die Dekore konsequent in der weiteren Raumgestaltung eingesetzt werden**
- **Mit dem Blauen Engel ausgezeichnet**

Unsere Tür-Oberflächen in Uni- und Holz-Dekoren machen Räume lebendig und halten auch intensive Nutzung aus. Getalit ist abrieb- und stoßfest, lichtecht und beständig gegen haushaltsübliche Reiniger.

Die Kombination aus Funktion und Design macht das HPL zur idealen Tür-Oberfläche für viele Einsatzbereiche: vom Büro oder Spa bis zum Klassen- oder Krankenzimmer.

DER ALLROUNDER

Ob Uni- oder Holz-Dekore – die robusten CPL-Tür-Oberflächen können sich zurücknehmen, aber auch eine persönliche Note in das Raumkonzept bringen. Kombiniert mit Lichtausschnitten oder Lisenen wird es noch individueller. Und wenn die Anforderungen an die Widerstandfähigkeit steigen, sind alle Portalit-Dekore auch als HPL-Oberflächen in der Getalit-Kollektion zu haben. Ganz schön unkompliziert, oder?



- **Unkomplizierte und vielseitige Oberfläche, die (Wohn)räumen eine persönliche Note verleiht**
- **Kompetenz unter einem Dach: Westag produziert als einziger Türen-Hersteller HPL und CPL selbst**
- **Objekte kostenoptimiert planen: Für Bereiche mit höheren Ansprüchen sind alle Portalit Dekore auch als Getalit erhältlich**
- **Aus einem Guss: patentierte 3-seitige Rundkante aus der Fläche**
- **Mit dem Blauen Engel ausgezeichnet**

HIGHLIGHTS DER PORTALIT KOLLEKTION



NU 324 Rb
Nussbaum
Embla



Ei 342 Rb
Eiche Eleganzia



Ei 793 Si
Artis Eiche

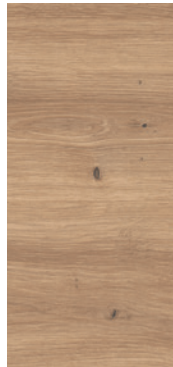

EiC 793 Si
Artis Eiche
Cross



NU 717 Rb
Nussbaum
Trentino



Ei 443 Rb
Sala Eiche

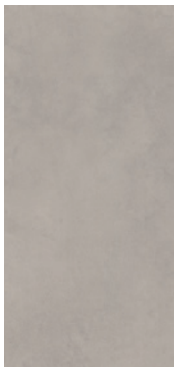

BN 434 Pe
Semento

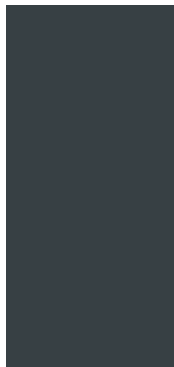

A 416 Pe
Titangrau

Alle Portalit
Dekore im Überblick
und Informationen
zu den Oberflächen-
Eigenschaften:
ab S. 86

VON SMART BIS PREMIUM

Lack ist nicht gleich Lack: Mit Westalack Premium, Soft und Smart stehen drei Oberflächen zur Auswahl, um je nach Ansprüchen an Widerstandsfähigkeit, Optik und Budget die richtige Wahl zu treffen.



Alle Oberflächen
im Überblick und
Informationen zu den
Oberflächen-
Eigenschaften von
Westalack Premium,
Westalack Soft und
Westalack Smart:
ab S. 90



Velvet Line Typ 7505 und glatte Tür in Westalack Soft Sira Weiß (ähnlich RAL 9003)

WESTALACK PREMIUM

Durch eine hochwertige 7fach-Lackierung, ausschließlich mit Lacken auf Wasserbasis und lösungsmittelfreien UV-Acryllacken, entstehen seidenmatt schimmernde Oberflächen, die höchsten Ansprüchen gerecht werden. Perfekt in Kombination mit Design-Serien im Landhausstil wie Provence und Bretagne, aber auch mit puristischeren Varianten wie Lineo oder Westaline.

WESTALACK SOFT

Wie der Name schon sagt: eine Oberfläche mit seidenweicher Haptik und matter Optik. Kombiniert mit einer dezenten, einfach zu reinigenden Prägung überzeugt sie in den Design-Serien Piemont und Velvet Line. In Sira Weiß sind auch glatte Türen erhältlich.

WESTALACK SMART

Die smarte Lösung für Türen ohne Prägung oder Profilierung lässt sich mit Westalack Premium Standard-Weißtönen kombinieren.

Auf einem Blick

- **Türen für individuelle Ansprüche an Design und Qualität: von Westalack Smart über Soft bis Premium**
- **Geprägt, gefräst oder mit Profilierungen: lackierte Türen unterstreichen den Einrichtungsstil**
- **Westalack Premium 7fach-Lackierung: ausschließlich mit Lacken auf Wasserbasis und lösungsmittelfreien UV-Acryllacken**
- **Bei Westalack Premium und Smart kombinierbar mit farbgleichen CPL- und HPL-Türen, wenn noch mehr Widerstandsfähigkeit gefragt ist**

DESIGN



Alle
aktuellen Infos auf:
[westag.de](https://www.westag.de)



34	VIEW
36	WESTALINE
38	VELVET LINE
40	LINEO
42	PROVENCE
46	BRETAGNE
48	PIEMONTE
50	LICHTAUSSCHNITTE
52	SPROSSENRAHMEN
54	SCHIEBETÜREN

VIEW

TÜREN MIT LICHT- BÄNDERN

Helligkeit und Transparenz geben Räumen ein freundliches und lebendiges Gesicht. Das Spektrum unserer Designtüren mit Lichtbändern reicht vom schmalen Lichtband bis zur dominierenden Glasfläche, vom satinierten Glas bis zu vielfältigen Sandstrahlmotiven, klar oder lebendig, vertikal oder horizontal. Türen mit Lichtbändern sind ein Lichtblick für jeden Raum.

Auf einem Blick

- Lichtbänder sorgen für Transparenz und klares Design
- Alle Verglasungen als Sicherheitsglas ausgeführt
- Große Auswahl an Oberflächen und Dekoren
- Sandstrahlmotive setzen Akzente



TYPEN

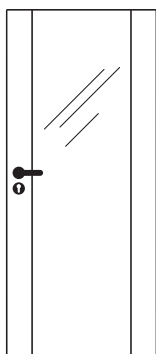

Typ 2100

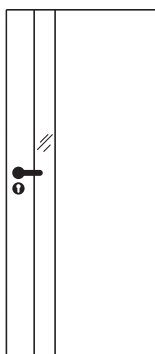

Typ 2202

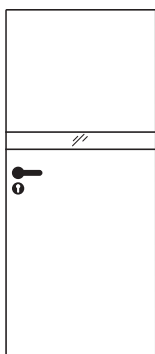

Typ 2211

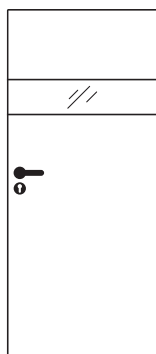

Typ 2204

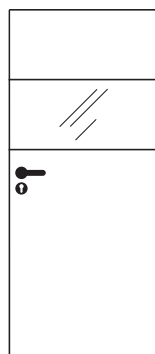

Typ 2209



View Typ 2204 in Portalit A 416 Pe Titangrau, Verglasung Satinato

AUFBAU

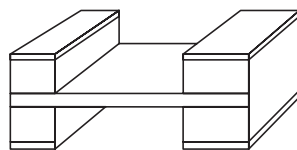

Lieferübersicht ab S. 92,
Verglasungen ab S. 96



Westaline Typ 2505 in Westalack Premium Arctic Weiß (ähnlich RAL 9016)

TYPEN

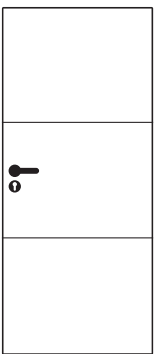

Typ 2510

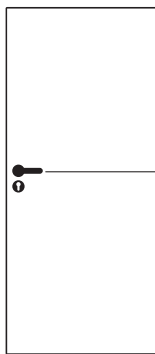

Typ 2513



Typ 2514

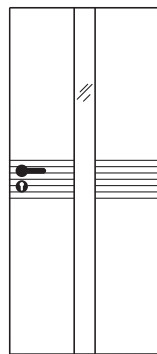

Typ 2514-LB

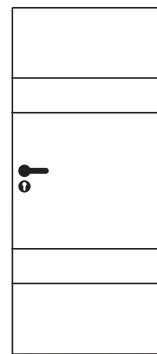

Typ 2504

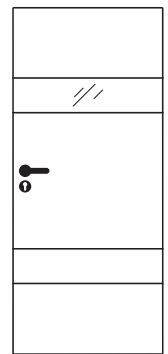

Typ 2504-LB

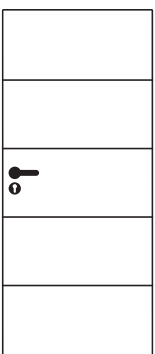

Typ 2505

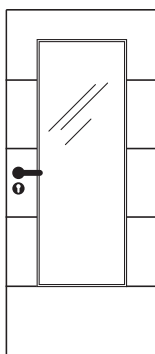

Typ 2505-LA-DIN

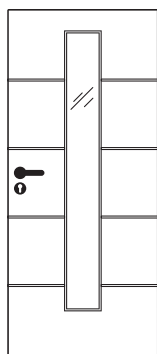

Typ 2505-LA-1

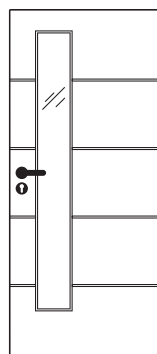

Typ 2505-LA-1D

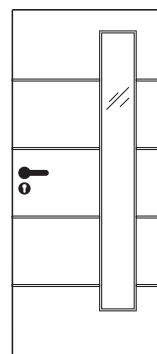

Typ 2505-LA-1B

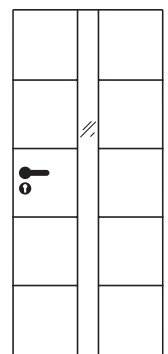

Typ 2505-LB

TÜREN MIT RILLEN- FRÄSUNGEN

Konsequentes Raum-Design endet nicht an der Tür. Markante V-förmige Fräsungen sorgen für klare Linien: horizontal, vertikal oder beides kombiniert. Eingelassene Lichtbänder oder aufgesetzte Lichtausschnitte setzen Highlights. Türen mit Rillenfräsung geben Räumen Charakter.

Auf einem Blick

- **Prägnante Linienführung durch V-förmige Fräsungen**
- **Kombinierbar mit Lichtbändern und Lichtausschnitten**
- **Hochwertige 7fach-Lackierung Westalack Premium**
- **Als Schallschutz- und Einbruchhemmende Türen auch für Wohnungsabschluss-Türen und z. B. für Hotelzimmer**

AUFBAU

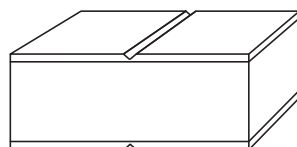

Lieferübersicht ab S. 92,
Verglasungen ab S. 96

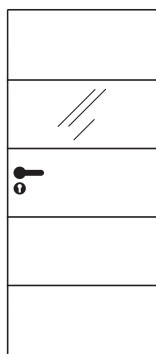

Typ 2505-LB-Q

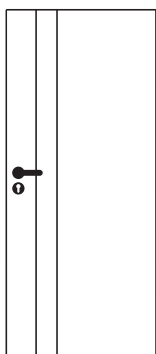

Typ 2502

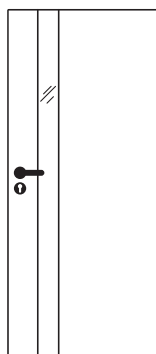

Typ 2502-LB

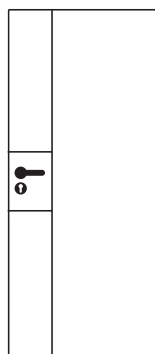

Typ 2508

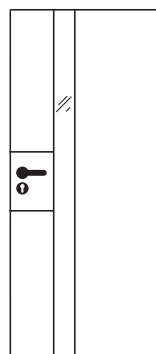

Typ 2508-LB

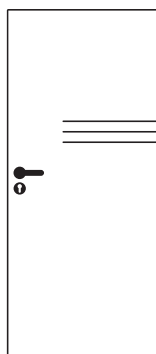

Typ 2516

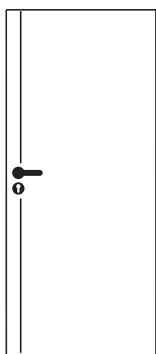

Typ 2515

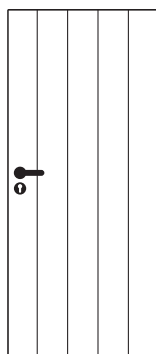

Typ 2517

VELVET LINE

TÜREN MIT RILLEN- PRÄGUNGEN

Die dezenten Rillen geben Profil, ohne sich in den Vordergrund zu spielen: Velvet Line ist damit eine perfekte Option für Puristen, die etwas mehr wollen. Die zurückhaltende 3D-Prägung und die Westalack Soft-Oberfläche mit seidenweicher Haptik und matter Optik sind ein Upgrade zur glatten Tür.

AUFBAU

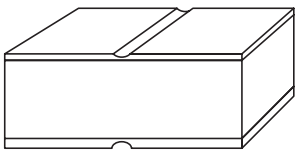

Lieferübersicht ab S. 92

TYPEN

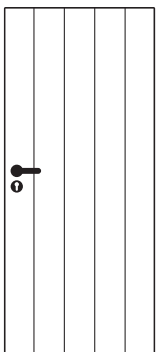

Typ 7504

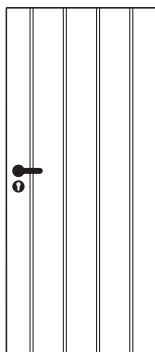

Typ 7504-D

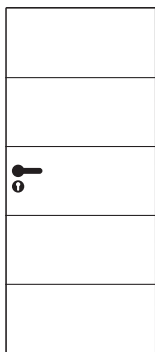

Typ 7505

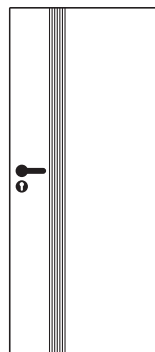

Typ 7507



- **Leicht zu reinigen durch dezente Prägung mit komplett geschlossener Oberfläche**
- **Vertikale Linien nehmen aktuellen Wohntrend auf**
- **Individuelle Raumgestaltung: in Weiß, Grautönen und Schwarz erhältlich**



Velvet Line Typ 7504 in Westalack Soft Sira Weiß (ähnlich RAL 9003)

LINEO

TÜREN MIT LISENEN

Puristisch, elegant, individuell sind die Lineo-Designs mit schmalen Lisenen in drei Varianten: Schwarz, Edelstahloptik oder Chromoptik. So ist für die Vielzahl an möglichen Oberflächen immer die passende Kombination dabei. Für eine besondere Ästhetik, die man sehen und spüren kann.

AUFBAU

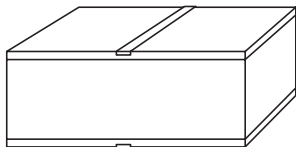

Lieferübersicht ab S. 92,
Verglasungen ab S. 96

Auf einem Blick

- **Lisenen auf Wunsch in schwarz, Edelstahloptik und Chromoptik**
- **Schwarze Lisenen greifen Trend zu schwarzen Beschlägen auf**
- **Hochwertige Optik: Lisenen sind nahezu flächenbündig eingesetzt**
- **Große Auswahl an Oberflächen und Dekoren**
- **Als Schallschutz- und Einbruchhemmende Türen auch für Wohnungsabschluss-Türen und z. B. für Hotelzimmer**



LISENEN



Edelstahloptik

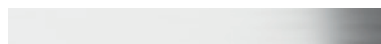

Chromoptik



schwarz



Lineo Typ 3705 in Portalit EiC 793 Si Artis Eiche Cross mit schwarzen Lisenen

TYPEN

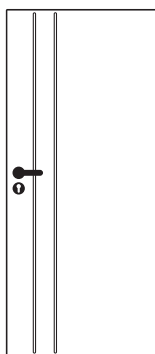

Typ 3702

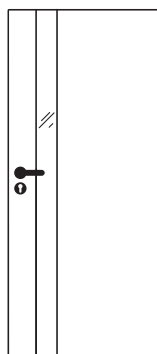

Typ 3702-LB

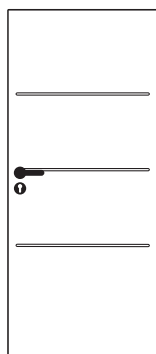

Typ 3703

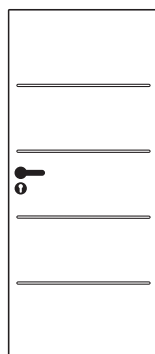

Typ 3705

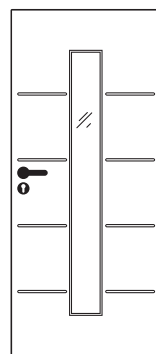

Typ 3705-LA-1

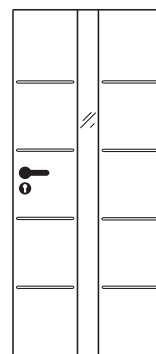

Typ 3705-LB

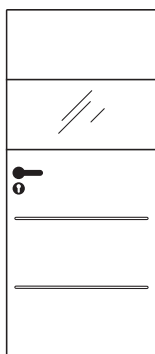

Typ 3705-LB-Q

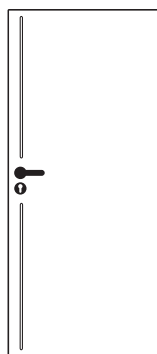

Typ 3715



Provence Typ 4002 in Westalack Premium Arctic Weiß (ähnlich RAL 9016)

Die Türen mit tiefen Profilierungen passen in Altbauwohnungen genauso wie in den Neubau, sie setzen Design-Traditionen fort oder kontrastieren puristische Einrichtungskonzepte. Mit ihrer seidigen 7fach-Lackierung wirken sie besonders edel und fühlen sich sehr angenehm an.

PROVENCE

**TÜREN MIT
TIEFGEZOGENEN
PROFILIERUNGEN**

- **Große Auswahl an Türtypen und Gestaltungsoptionen**
- **Tiefe facettenreiche Profilierung**
- **Perfekt zu kombinieren mit der profilierten Zarge P1**
- **Hochwertige 7fach-Lackierung Westalack Premium**
- **Als Schallschutz- und Einbruchhemmende Türen auch für Wohnungsabschluss-Türen und z. B. für Hotelzimmer**

AUFBAU

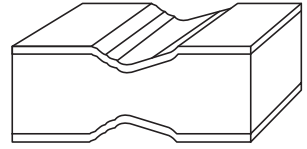

Lieferübersicht ab S. 92,
Verglasungen ab S. 96

TYPEN

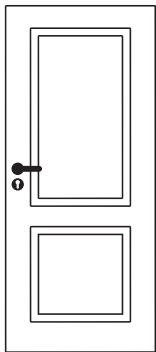

Typ 4002

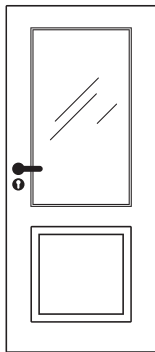

Typ 4002-LA

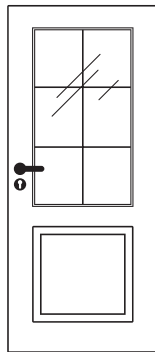

Typ 4002-LA
Sprosse 3

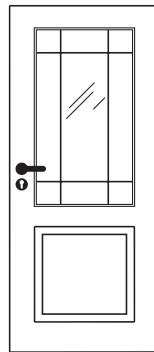

Typ 4002-LA
Sprosse 4

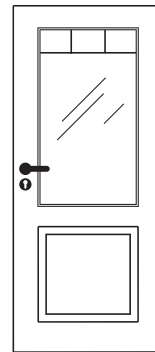

Typ 4002-LA
Sprosse 10

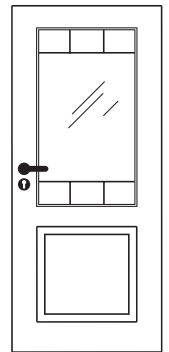

Typ 4002-LA
Sprosse 11

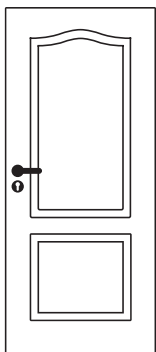

Typ 4002-B

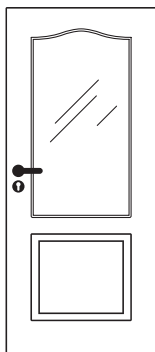

Typ 4002-B-LA

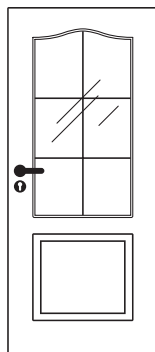

Typ 4002-B-LA
Sprosse 5

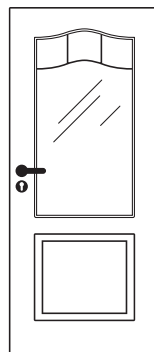

Typ 4002-B-LA
Sprosse 8

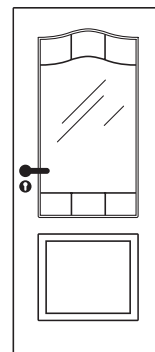

Typ 4002-B-LA
Sprosse 9

PROVENCE-VARIATIONEN MIT KASSETTEN, ZARGEN- APPLIKATIONEN, RUNDBÖGEN

Schmale Kassetten oder große Verglasung mit Sprossen oder als Sandstrahlverglasung mit Ornamenten, mit Rundbögen oder ohne: Die vielen Gestaltungsmöglichkeiten verleihen Provence-Türen Individualität. Zargen-Applikationen oder die profilierte Holzzarge P1 unterstreichen einen eleganten Landhausstil.



Provence Typ 4004 in 2-flügeliger Ausführung in Westalack Premium Arctic Weiß (ähnlich RAL 9016)

ZARGEN-APPLIKATIONEN

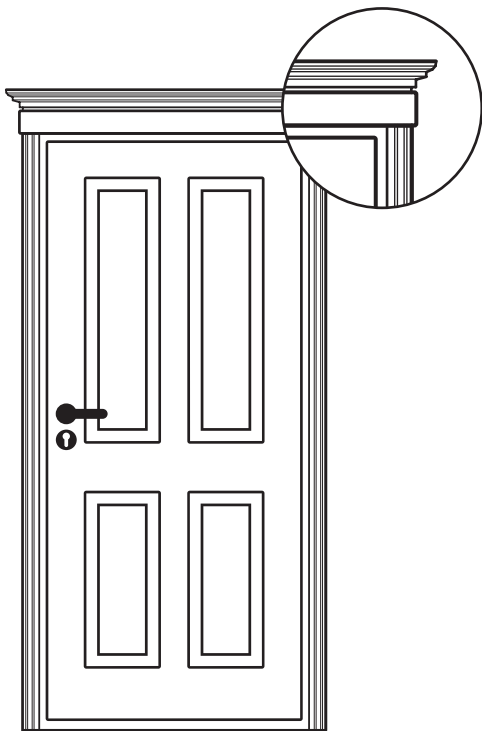

Zargen-Applikation Typ
Klassik passt besonders gut
zu Typ 4004

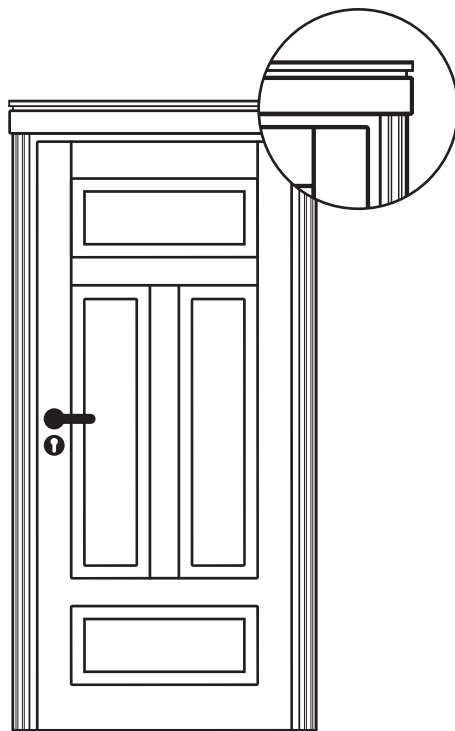

Zargen-Applikation Typ
Landhaus passt besonders gut
zu Typ 4004-Q

TYPEN

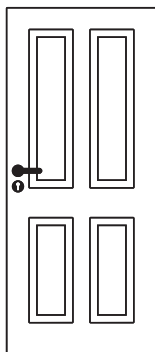

Typ 4004

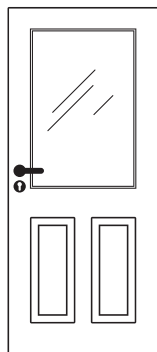

Typ 4004-LA

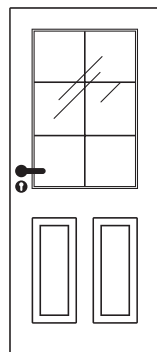

Typ 4004-LA
Sprosse 6

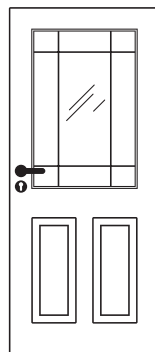

Typ 4004-LA
Sprosse 7

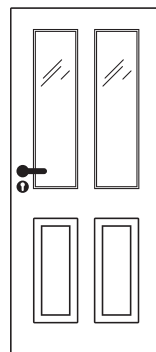

Typ 4004-2LA

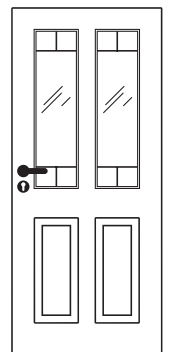

Typ 4004-2LA
Sprosse 12

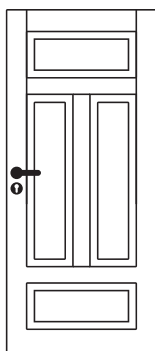

Typ 4004-Q

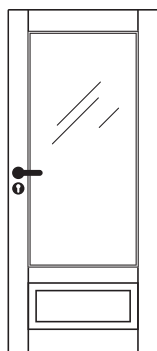

Typ 4004-Q-LA

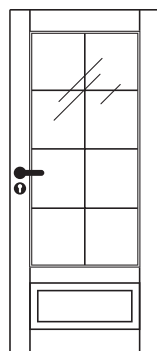

Typ 4004-Q-LA
Sprosse 14

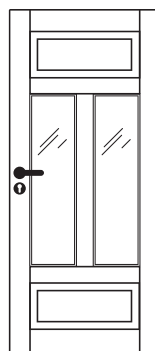

Typ 4004-Q-2LA

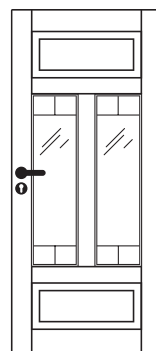

Typ 4004-Q-2LA
Sprosse 13

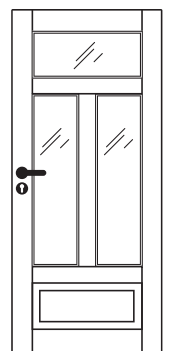

Typ 4004-Q-3LA

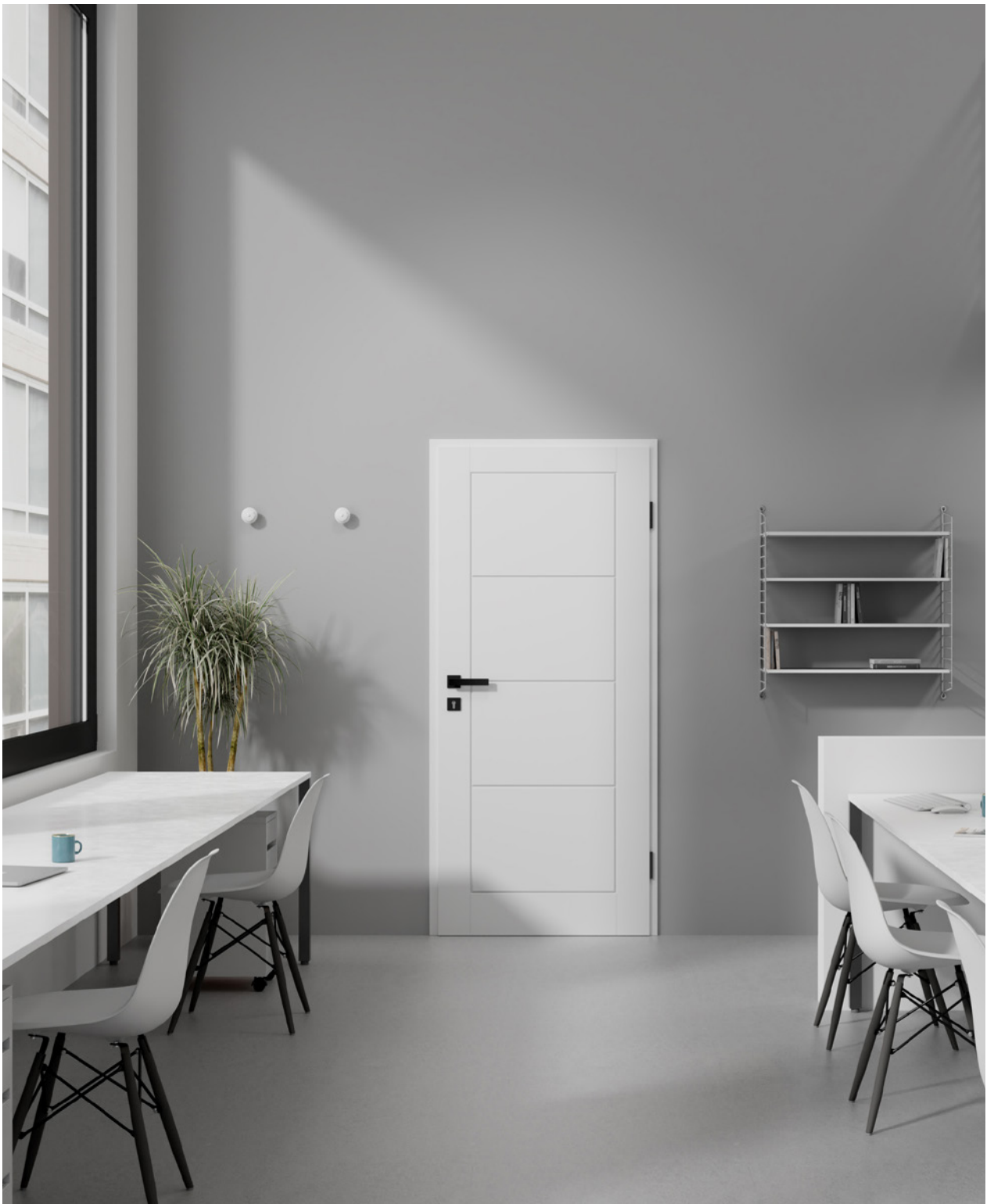

Bretagne Typ 3004 in Westalack Premium Arctic Weiß (ähnlich RAL 9016)

Auf einem Blick

- **Gradlinig, reduziert und doch ausdrucksstark**
- **Großer Lichtausschnitt für viel Transparenz**
- **Hochwertige 7fach-Lackierung Westalack Premium**

TÜREN MIT GEPRÄGTE PROFI- LIERUNGEN

Der Landhaus-Stil in seiner schnörkellosen Interpretation bringt wohldosierte Wärme in ein klares Design. In reduzierter Optik mit einer Profilierung, lebhafter mit vier Profilierungen oder mit dem großen Lichtausschnitt, der Helligkeit in den Raum lässt – die Vielfaltigkeit und das Flair der Bretagne-Serie geben Kreativität Raum.

AUFBAU

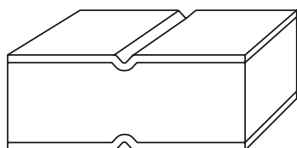

Lieferübersicht ab S. 92,
Verglasungen ab S. 96

TYPEN

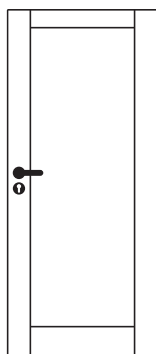

Typ 3001

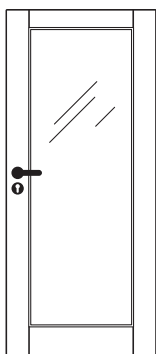

Typ 3001-LA
Typ 3004-LA

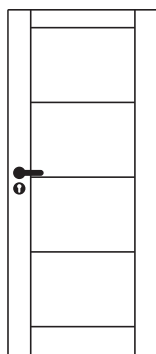

Typ 3004

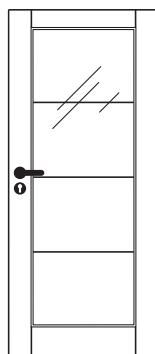

Typ 3004-LA
Sprosse 20

PIEMONT

TÜREN MIT PRÄGUNGEN

Das Thema: Landhaus, der Erzählstil: modern. Den Traditionsstil interpretiert die Piemont-Designserie zeitgemäß schlicht mit 3D-Prägung. Und die optisch matte wie haptisch seidenweiche Westalack Soft-Oberfläche überträgt die Landhaus-Gemütlichkeit überzeugend ins Hier und Jetzt.

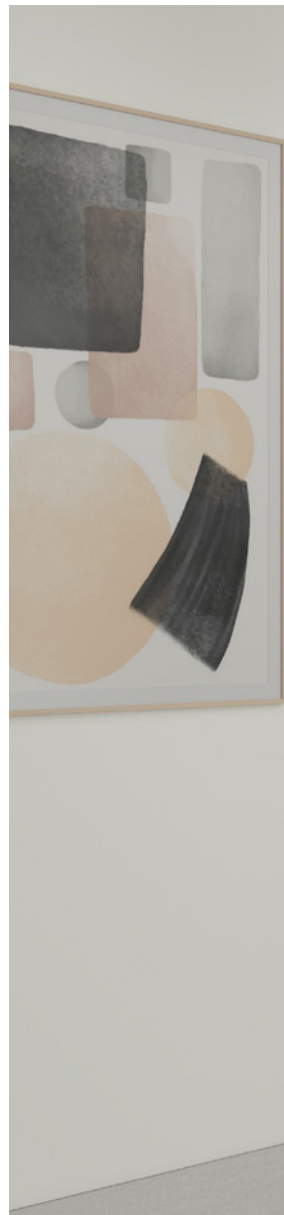

TYPEN

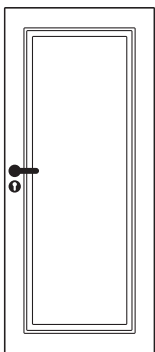

Typ 7101

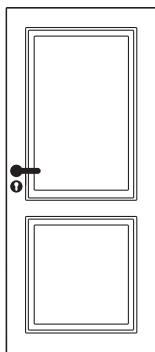

Typ 7102

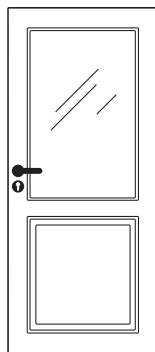

Typ 7102-LA
Typ 7103-LA

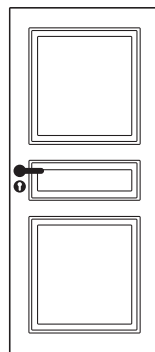

Typ 7103



Piemont Typ 7101 in Westalack Soft Sira Weiß (ähnlich RAL 9003)

Auf einem Blick

- **Leicht zu reinigen durch dezente Prägung mit komplett geschlossener Oberfläche**
- **Landhausstil in seiner modernen Form**
- **Individuelle Raumgestaltung: Westalack Soft Oberfläche in Weiß, Grautönen und Schwarz erhältlich**

AUFBAU

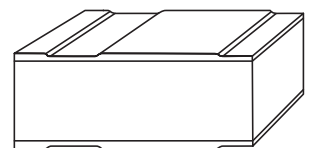

Lieferübersicht ab S. 92,
Verglasungen ab S. 96



Lichtausschnitt-Tür Typ LA-1 in Portalit A 446 Pma Kitt, Verglasung Klarglas

TÜREN MIT LICHT- AUSSCHNITTEN

Lichtausschnitte machen Türen zu Lichtquellen. Von rund bis eckig, von schmal bis breit oder mit mehreren Glasflächen in einer Tür: Für jeden Wohnstil und auch den Objektbereich findet sich eine individuelle Variante. Farblich passende Glasleisten fassen das Glas ein.

Auf einem Blick

- **Große Auswahl an Verglasungen auch als Sicherheitsglas erhältlich**
- **Meist mit montagefreundlicher Kunststoffglasleiste**
- **Farblich passende Glasleisten für über 100 Dekore und Lackierungen**

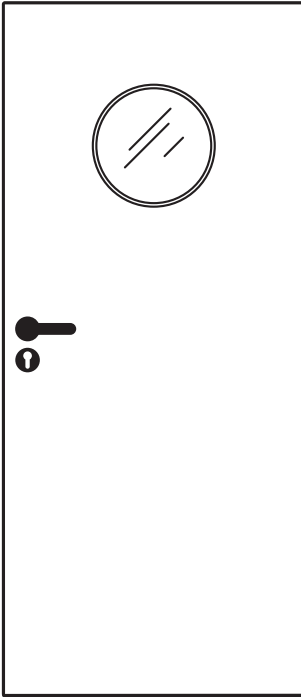

Typ LA-KR 350¹

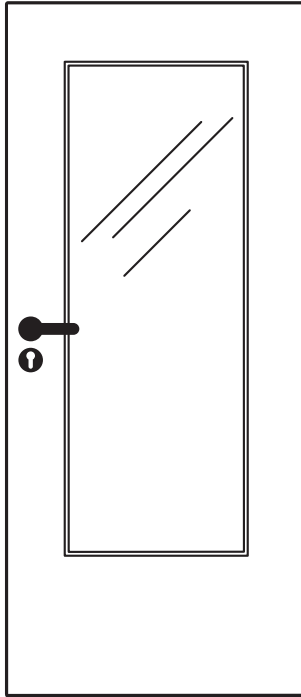

Typ LA-DIN

¹ Glasleiste erhältlich in Edelstahloptik, weiß oder grau
 Lieferübersicht ab S. 92, Verglasungen ab S. 96

TYPEN

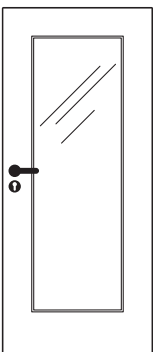

Typ LA-1000

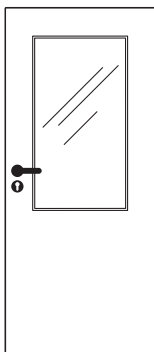

Typ LA-100

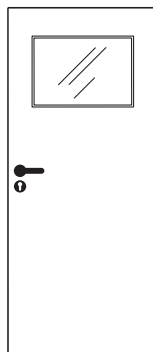

Typ LA-40²

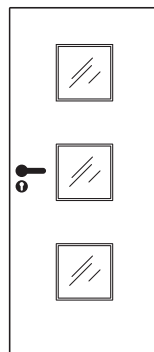

Typ LA-3²

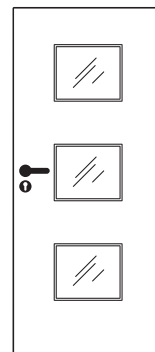

Typ LA-3Q²

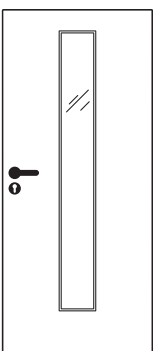

Typ LA-1

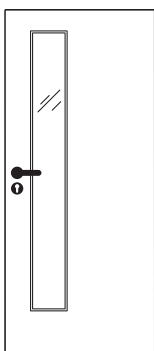

Typ LA-1D

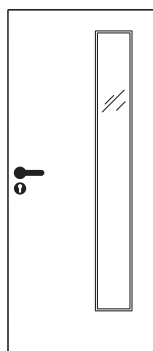

Typ LA-1B

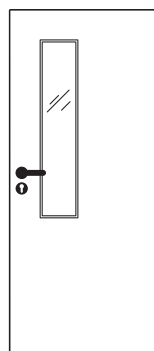

Typ LA-18-21,5

² Eingeschränkte Dekorauswahl bei Glasleisten, wir empfehlen Edelstahloptik.

TÜREN MIT SPROSSEN- RAHMEN

Die Kombination aus Lichtausschnitt und Sprossenrahmen setzt Lichtakzente. Große und kleine Lichtausschnitte, verschiedene Verglasungen und Dekore stehen dabei zur Auswahl. Schmale Ausschnitte zeichnen sich durch ein Touch-Design aus – eine Kombination aus Klarglas und satiniertem Glas.

TYPEN

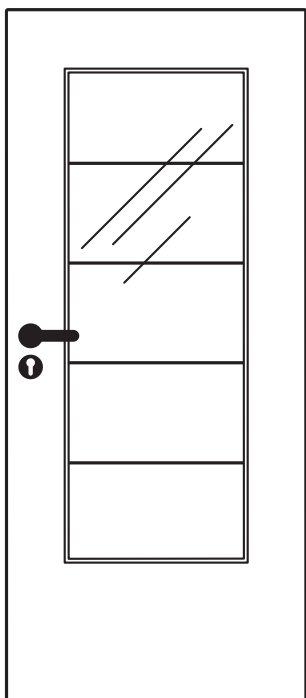

Typ LA-DIN
Sprosse 5

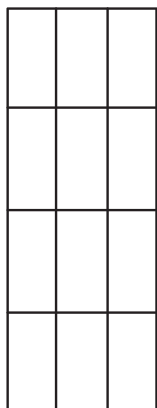

Sprosse 1

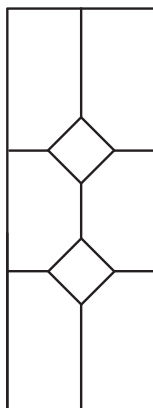

Sprosse 2

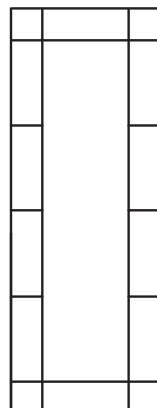

Sprosse 3

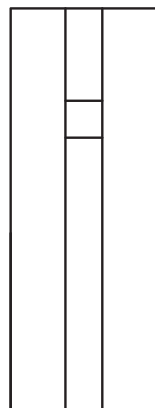

Sprosse 4



Lichtausschnitt-Tür Typ LA-DIN mit Sprosse 5 in Portalit A 222 Pma Arctic Weiß, Verglasung Grau

Auf einem Blick

- Große Auswahl an Verglasungen auch als Sicherheitsglas erhältlich
- Auswahl an dekorgleichen Sprossenrahmen

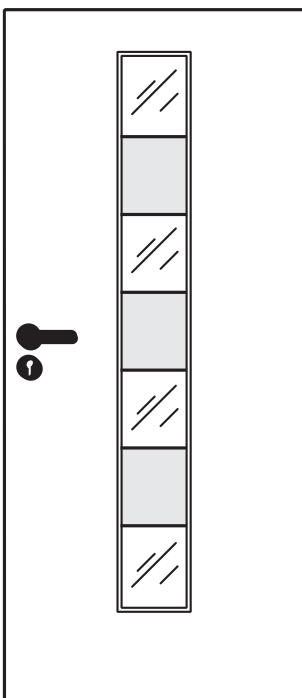

Typ LA-1
Sprosse 1.1



Sprosse 1.2



Sprosse 1.3

Lieferübersicht ab S. 92, Verglasungen ab S. 96



Schiebetür vor der Wand laufend in Portalit Ei 767 In Eiche Adria

SCHIEBETÜREN

VOR DER WAND LAUFEND

Schiebetüren sind Raumwunder: Mit einem Handgriff erweitern sie den Wohnraum und schenken Bewegungsfreiheit. Und sie sind Platzwunder, denn sie fügen sich in kleine Räume, Nischen und schmale Durchgänge ein. Schiebetüren, die vor der Wand laufen, sind einfach zu montieren und können auch nachträglich eingebaut werden. Es gibt sie mit oder ohne Zarge, als abschließbare Variante und im gleichen Look wie die anderen Türen.



- **Montage direkt auf der Wand oder mit Zarge**
- **Einfacher nachträglicher Einbau möglich**
- **Abschließbar mit Anschlagpfosten**
- **Auch fürs Objekt geeignet: Türen bis 80 kg möglich**
- **In vielen Dekoren und in Westalack erhältlich**

Lieferübersicht ab S. 92

KONSTRUKTIONS-VARIANTEN

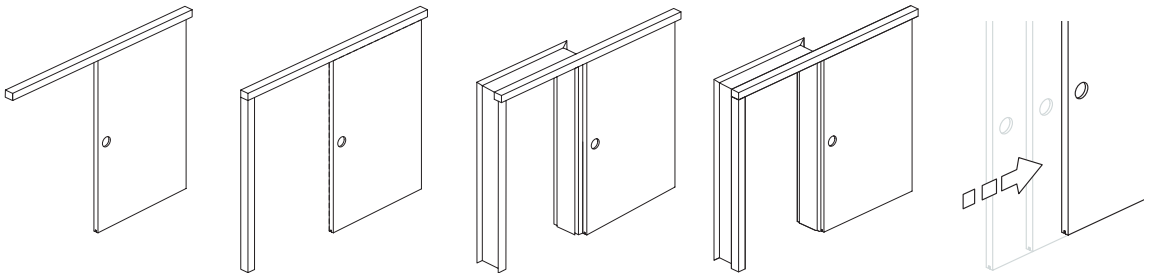

Die Grundversion: Das Schiebetürelement wird direkt auf der Wand montiert. Eine hochwertige Laufschiene sorgt für leises und gleichmäßiges Gleiten der Tür. Der dezente, dekorgleiche Abdeckwinkel deckt die Laufschiene zuverlässig ab. Einfacher gehts nicht.

Die Grundversion (links) ist erweitert durch einen Anschlagpfosten. Diese Konstruktion ermöglicht das Abschließen der Schiebetür.

Wer die offene Laibung der Wand verdecken möchte, liegt mit der Schiebetürkonstruktion inklusive Zarge richtig.

Unsere Empfehlung
Auch nachrüstbar auf vorhandenen Westag-Zargen.

Die Schiebetürkonstruktion mit Zarge (links) ist erweitert durch einen Anschlagpfosten, der das Abschließen der Schiebetür ermöglicht. Mehr Ausstattung geht nicht.

Unsere Empfehlung
Alle Schiebetürelemente sind optional mit einer Öffnungs- und Schließdämpfung ausrüstbar.



Muschelgriff



BB-Schloss



PZ-Schloss



BAD-Schloss

Alle Muschelgriffe in Edelstahl und in schwarz matt erhältlich

IN DER WAND LAUFEND

Schiebetüren, die in der Wand laufen, sind schön und praktisch. Eine sanfte Handbewegung, und sie verschwinden in der Wand, um den Weg freizumachen. Sie schaffen Platz für Möbel, Bilder oder Leuchten, die direkt an der Wand platziert werden können.

Auf einem Blick

- **Montage in bauseits vorhandene Wandöffnung oder in Fertigkastensysteme**
- **Platzsparendste Schiebetürvariante**
- **Auf Wunsch mit Schließ- und Öffnungs-dämpfung und Push-to-open für mehr Komfort**
- **In vielen Oberflächen und als lackierte Tür in Westalack Premium erhältlich**

KONSTRUKTIONS-VARIANTEN

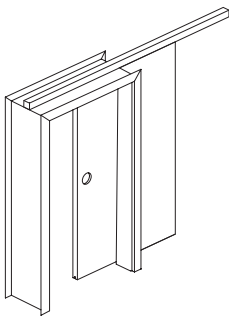

Schiebetür in der Wand laufend für maßgerechten, individuellen Einbau in bauseits vorhandene Wandöffnungen. Der Übergang von Wandöffnung zur Zarge muss entsprechend vorbereitet werden.

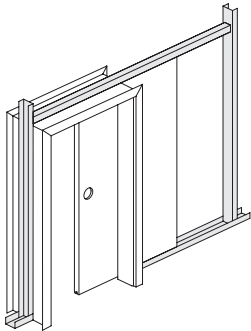

Schiebetür in der Wand laufend für Fertigkastensysteme. Die vorgefertigten Konstruktionen namhafter Hersteller werden in Trockenwände oder Mauern eingebaut. Die speziell darauf abgestimmte Zarge deckt die Wandöffnungs-ränder zuverlässig ab.

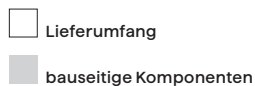

Schiebetür in der Wand laufend in Portalit A 222 Pma Arctic Weiß

SYSTEM FÜR BAUSEITIGE GLASSCHIEBETÜREN

Glasschiebetüren verbinden Räume statt sie zu trennen. Sie schaffen Transparenz, bringen Licht und sparen Platz. Das um eine Aufnahme für bauseitige Glasschiebetüren erweiterte Schiebetürsystem 40/80 kann direkt auf die Wand montiert oder in bestehende Zargen integriert werden – ideal auch für nachträglichen Einbau oder Renovierung. So lässt sich das System durch die gleichen Dekore und Lackierungen perfekt mit weiteren Türen kombinieren.

KONSTRUKTIONS-VARIANTEN

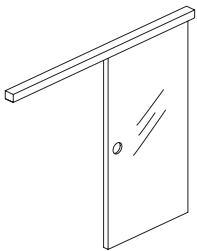

Die Grundversion: Die Glasschiebetür wird mittels des Systems direkt auf der Wand montiert. Eine hochwertige Laufschiene sorgt für leises und gleichmäßiges Gleiten der Tür. Der dekorgleiche Abdeckwinkel deckt die Laufschiene zuverlässig ab. Die Aufnahme für Glasschiebetüren wirkt dezent und puristisch.

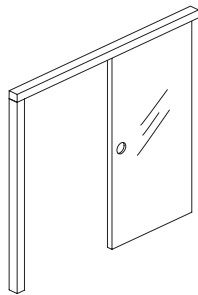

Die Grundversion (links) ist erweitert durch einen Anschlagpfosten. Diese Konstruktion ermöglicht den bündigen Abschluss der Glasschiebetür zum Anschlagpfosten (nicht abschließbar).

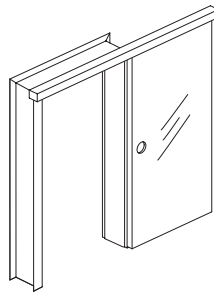

Wer die offene Laibung der Wand verdecken möchte, liegt mit der Schiebetürkonstruktion inklusive Zarge richtig. Zarge, Abdeckwinkel sowie die Aufnahme für Glasschiebetüren sind dekorgleich erhältlich.

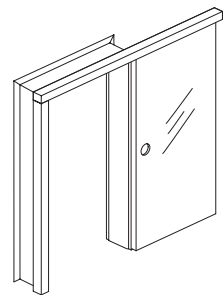

Die Schiebetürkonstruktion mit Zarge (links) ist erweitert durch einen Anschlagpfosten. Diese Konstruktion ermöglicht den bündigen Abschluss der Glasschiebetür zum Anschlagpfosten (nicht abschließbar). Zarge, Abdeckwinkel, Anschlagpfosten sowie die Aufnahme für Glasschiebetüren sind dekorgleich erhältlich.



Abdeckwinkel und Aufnahme sind in vielen Oberflächen erhältlich.

Lieferübersicht ab S. 92

Auf einem Blick

- **Montage direkt auf der Wand oder mit Zarge**
- **Einfacher Einbau, auch nachträglich möglich**
- **Gut kombinierbar mit anderen Türen: Abdeckwinkel mit Dekoren und Lackierungen aus der Westag Türen-Kollektion**



Abdeckwinkel und Aufnahme in Portalit A 446 Pe Kitt

**EINSATZ
BEREICH**

IZ CHE

60	WAS EINE TÜR ALLES LEISTET
61	INNOVATIONEN
62	IMPULSE
68	LIVING
70	HOSPITALITY
72	HEALTHCARE
74	EDUCATION
76	OFFICE

WAS EINE TÜR ALLES LEISTET

Türen aus Holzwerkstoffen können nicht nur diverse Funktionen wie Feuerschutz und Schallschutz in Kombination erfüllen, sondern auch zur Barrierefreiheit beitragen. Mit geprüften Eigenschaften sind sie auch höchsten Anforderungen gewachsen.

Die hier beschriebenen fünf Funktionen, vier Eigenschaften nach RAL und die Barrierefreiheit sind gleichzeitig in einem nur ca. 43 mm dicken Türblatt als Element mit Zarge und entsprechenden Beschlägen möglich.

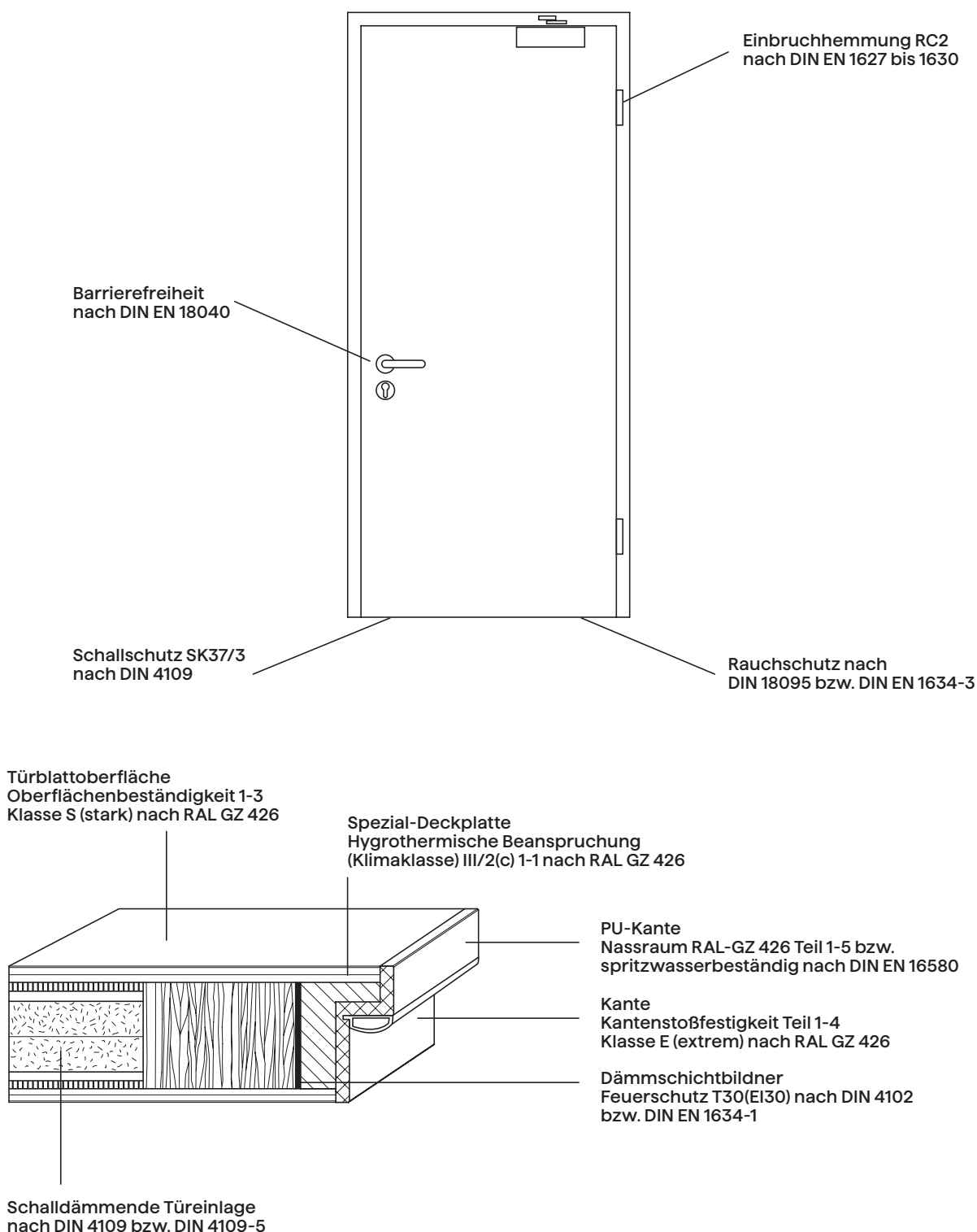

INNOVATIONEN

Living, Office, Hospitality, Healthcare und Education – unsere Türen werden in Bereichen mit ganz unterschiedlichen Ansprüchen an Design und Funktion eingesetzt. Um diese Anforderungen zu übertreffen, haben wir unser Sortiment ergänzt und dabei auch speziell an die Bedürfnisse im Objektgeschäft gedacht:

50 MM SORTIMENT

- Eine Türdicke für alle Türen im Objekt kombinierbar mit verschiedensten Zargentypen reduziert Komplexität bei der Planung und vereinfacht Montage
- Durchgängig über viele Funktionen wie Feuerschutz und Einbruchhemmung sowie deren Kombination
- Entspricht in vielen Bereichen erhöhten Anforderungen durch die Europäisierung der Normung
- Mit allen Rahmenkonstruktionen von Westag erhältlich – inklusive ProEdge

Weitere Informationen
ab S. 100

NEUE ZARGEN-KONSTRUKTION

- Bis zu 4 mm erhöhte Einbauluft
- Geringere Licht- und Luftdurchlässigkeit
- Hohe Belastbarkeit durch besonders stabile Futterplatte
- Mit neuer integrierter Aufschraubbandtasche für Türen bis 100 kg

Weitere Informationen
ab S. 108

ProEdge

- Kantenstoßfestigkeit S für Homapal, FENIX DOORS, Getalit und Portalit
- Robust, besonders schlagzäh und schmutzunempfindlich
- 16 Dekore, darunter alle FENIX NTM® Farben der FENIX® DOORS Kollektion
- Alle Falzgeometrien von stumpf einschlagend über Normfalz bis Doppelfalz
- Für alle Funktionen wie Feuerschutz und Einbruchhemmung geeignet
- Türdicken von 40 mm bis 71 mm inklusive dem neuen 50 mm-Sortiment

Unser Kanten-Sortiment
im Überblick ab S. 102

IMPULSE

Türen werden immer mehr vom Statisten zum Hauptdarsteller in der Raumgestaltung – egal ob im Büro, Krankenhaus, Hotel, in der Schule oder Zuhause.

Oberflächen, Dekore und Design-Serien ermöglichen Orientierung über kräftige Farben in der Kita, eine behagliche Atmosphäre im Krankenzimmer oder greifen das Corporate-Design auf.

Nicht weniger wichtig: durchdachte Türentechnik für eine Vielzahl von Funktionen. Wir lassen unsere Kolleginnen und Kollegen zu Wort kommen für Impulse, Räume neu zu denken.

LIVING & DESIGN



Salvatore Figliuzzi
Leiter Marketing und Strategie
Westag AG

»War die Tür nur ein Mittel zum Zweck? Meist glatt und weiß in einem Raum – oft Randnotiz. Heute wird die Tür immer mehr zum Gestaltungselement.

Durch unsere vielfältigen Konfigurationsmöglichkeiten machen wir für Kreative fast alles möglich. Was mich immer wieder begeistert, ist unser breites Spektrum an Oberflächen, Farben, Dekoren und Strukturen mit denen man jeden Designstil und Trend im Raum realisieren kann. Und wir entwickeln immer wieder Neues – so sind die Oberflächen von FENIX und Homapal unter dem Titel »Matt & Metall« mein absoluter Favorit.«

HOSPITALITY

»Eine Hoteltür muss zwei Sprachen beherrschen: die des Corporate Designs und die der Funktion.

Dieser Herausforderung stellen wir uns gerne. So wird Einzigartigkeit und Wiedererkennbarkeit für Hotels und Hotelketten immer wichtiger. Unsere Türen fügen sich mit der passenden Oberfläche zur Wandverkleidung oder dem Mobiliar im Raum nahtlos in das Gesamt-Design ein. Für uns sind die konstruktiven Details enorm wichtig, auch bezogen auf die Beschlagstechnik, denn die Anforderungen sind genauso vielfältig wie die Einsatzorte der Türen: vom Hotelzimmer über Konferenz- und Veranstaltungsräume bis hin zum Spa-Bereich.«



Alexander Sasse
Leiter Preis-/Produktmanagement
Westag AG



Ludger Thiele
Seminarleiter/Produktmanager
Westag AG



Mathias Lingnau
Key Account Manager Object Solutions
Westag AG

HEALTHCARE

»Wenn ich Krankenhäuser besuche, bin ich immer wieder stolz zu sehen, was unsere Türen im Klinikalltag leisten.

Natürlich müssen sie viele Funktionen erfüllen, äußerst robust und leicht zu reinigen sein. Und gleichzeitig bringen sie durch Holzdekore oder wohnliche Farben immer häufiger Natur und Wärme ins Krankenzimmer. All das können unsere Getalit-HPL-Dekore, die wir selbst herstellen und daher auch spezielle Kundenwünsche erfüllen können. In einer solchen Umgebung kann man besser genesen und fühlt sich auch als Pfleger oder Ärztin wohler.«

EDUCATION

»Wo Kinder sind, brauchen Türen besondere Talente. In Kindergärten, Kitas und Schulen müssen die Türen genauso robust wie barrierefrei sein: Panikschlösser beispielsweise stellen sicher, dass auch eine abgeschlossene Tür im Notfall von innen jederzeit geöffnet werden kann. Abgerundete Kanten und ein spezieller Fingerklemmschutz beugen Verletzungen vor. Auch starke Farben tragen zur Barrierefreiheit bei, indem sie für Orientierung sorgen. Glaselemente geben den Blick auf die Laufwege frei.

Türen zu entwickeln, die Kindern ein unbeschwertes Spielen und Lernen ermöglichen, ist für mich eine Herzensangelegenheit.«



Frederic Roth
Technische Entwicklung
Westag AG



Holger Jacke
Vertriebsleitung Innendienst
Westag AG



Nicole Muhl
Vertriebsinnendienst/Projektkalkulation
Westag AG

OFFICE

»Ein Büro, auf das man sich freut, ist eine Frage des Designs – und Türen sind Design.

Unsere Kundinnen und Kunden sind immer wieder überrascht, was alles möglich ist, zum Beispiel mit metallischen Oberflächen, die sich warm und angenehm anfühlen oder mit Oberlichtern und halbtransparenten Seitenteilen, die wie zusätzliche Fenster Licht in die Räume bringen. Unsere Türen sind unser Beitrag zum Büro als Ort, an dem Menschen gerne zusammenkommen – gerade als Ausgleich zum Home-Office und in einer Zeit, in der die Unternehmen um Fachkräfte konkurrieren.«

LIVING

Bei der Wahl von Türen für Wohnräume dominiert oft der Design-Aspekt. Allerdings sollten auch die „inneren Werte“ einer Tür nicht vernachlässigt werden.

FUNKTIONSTÜREN

Der Einsatz von Funktionstüren empfiehlt sich auch in Wohnräumen, da sie den Komfort deutlich erhöhen wie zum Beispiel:

- Schallschutztüren für Büro, Schlafzimmer oder Hauswirtschaftsräume
- Energiespartüren zum nicht beheizten Dachboden oder Keller
- Feuchtraumtüren für Badezimmer

WOHNUNGSABSCHLUSSTÜREN

Im gleichen Design wie die Innentüren, aber mit zusätzlichen Funktionen: Wohnungsabschlusstüren müssen schließlich höheren klimatischen Anforderungen und starker Beanspruchung standhalten. Zusätzlich spielt die Einbruchhemmung eine wichtige Rolle. Türen mit hohen Widerstandsklassen können für noch mehr Sicherheit mit zusätzlichen Optionen wie einer Dreifachverriegelung oder Bandseitensicherung ausgestattet werden, die das Aushebeln der Tür verhindern.

SCHIEBETÜREN

Wohnraum wird immer rarer. Egal ob bei Neu- oder Umbau: Um kleine Räume möglichst gut nutzen zu können, empfehlen sich Schiebetüren. Beispielsweise ermöglichen sie es, platzsparend eine kleine Fläche als Home-Office abzutrennen. Eine Glasschiebetür oder eine Schiebetür mit Lichtausschnitt sorgt für zusätzliches Licht und schafft eine optische Verbindung zur übrigen Wohnung.



Alle
Türfunktionen
kurz erklärt
ab S. 116

Schiebetür vor der Wand laufend in Portalit Ei 767 In Eiche Adria

Einsatzempfehlung/Anforderung		Wohnungseingangstür vom notwendigen Flur	Wohnungseingangstür vom notwendigen Treppenraum	Türen zum nicht ausgebauten Dachgeschoss, Türen zur Garage
Feuerschutztüren	T30(EI30)		●	●
Rauchschutztüren	RS(S200)		●	●
dichtschließende/ selbstschließende Türen	Sa(C5) ¹	●		
Schallschutztüren	Klasse SK27/1	●	●	
	Klasse SK32/2	○	○	
	Klasse SK37/3	●	●	
	Klasse SK40/3,5	○	○	
	Klasse SK42/4	○	○	
Feuchtraumtüren				
Nassraumtüren				
Türen nach RAL-GZ 426	Hygrothermische Beanspruchung Teil 1-1 (Klimaklasse III)	●	●	

Westag Türen

Feuerschutz	T30(EI30)			●
Rauchschutz	RS(S200)			●
dichtschließend/ selbstschließend	Sa(C5) ¹	●	●	
Schallschutz	Klasse SK27/1	●	●	
	Klasse SK32/2	○	○	
	Klasse SK37/3	●	●	
	Klasse SK40/3,5	○	○	
	Klasse SK42/4	○	○	
Feuchtraum	ROE			
	VSP			
Nassraum bzw. spritzwasserbeständig	ROE			
	VSP			
	holzwerkstofffrei			

Westag Zargen

Holzumfassungszarge		●	●	●
Feuchtraumzarge				
Stahlzarge	verzinkt/schutzgrundiert	●	●	●
	Edelstahlzarge V2A			
	Edelstahlzarge V4A			
Blockrahmen		●	●	●

Westag Oberflächen

Homapal		○	○	○
FENIX NTM		●	●	●
FENIX NTA		○	○	○
Getalit (HPL)		●	●	●
Portalit (CPL) ²		●	○	○
Westalack Premium ²		●	○	○
Westalack Soft ²		●	○	○
Westalack Smart ²		○	○	○

Es sind eventuelle Anforderungen an die barrierefreie Nutzung zu berücksichtigen.

HOSPITALITY

Hotels vereinen eine Vielzahl an Raumtypen unter einem Dach – vom Schlafzimmer bis zum Spa – mit ganz unterschiedlichen Anforderungen an die Funktionalität der jeweiligen Tür. Gleichzeitig sollen sie zu einem stringenten Design beitragen.

DESIGN

Türen wie aus einem Guss mit dekorgleicher Kante und Zarge passen perfekt in dieses Konzept. Lösungen wie die Kante ProEdge können für eine durchgängige Optik sorgen und sind dabei sehr widerstandsfähig. Kostenoptimierungen lassen sich erzielen, wenn verschiedene dekorgleiche Tür-Oberflächen je nach Beanspruchung und repräsentativem Einsatz kombiniert werden können. Die Verwendung der gleichen Oberflächen im Innenausbau, beispielsweise als Wandverkleidung, Trennwand oder Möbel, runden eine schlüssige Gestaltung ab.

FEUCHT- UND NASSRAUM

Türen in Schwimmbädern, Dusch- und Wellnessbereichen müssen Spritzwasser und hoher Luftfeuchtigkeit gewachsen sein. Wichtig ist, dass alle Komponenten für den Einsatz in einer feuchten Umgebung optimiert sind. Erforderlich sind deshalb:

- Rahmenkonstruktionen, die verhindern, dass Feuchtigkeit eindringt, z. B. ProEdge, PU-Kante oder Kunststoff-Anleimer
- Korrosionsgeschützte Beschläge
- Feuchtraumzargen für Feuchträume und Edelstahlzargen für Nassräume

SCHALLSCHUTZ

Viele Menschen an einem Ort bedeutet meist auch viel Lärm. Entsprechend wichtig ist das Thema Schallschutz. Dichtschießende Türen mit dreiseitig umlaufenden Dichtungen und absenkbaaren Bodendichtungen sorgen für ungestörten Schlaf.



Mit FENIX DOORS, Getalit und Portalit bietet Westag hochwertige Oberflächen für Türen und den Innenausbau aus einer Hand: ab S. 80

Einsatzempfehlung/Anforderung		Hotel/Beherbergungs- zimmer	Hotelzimmerverbin- dungstüren	Badezimmer	Flurtüren Flure zum Treppenraum Flure zu Gasträumen	Räume mit erhöhter Brandlast, Nutzungsein- heiten vom notw. Trep- penraum/Fluren im Keller	Küche, Kantine, Restaurant
Feuerschutztüren	T30(EI 30)	○	○			●	○
Rauchschutztüren	RS(S200)	●	○		●	●	○
dichtschließende/ selbstschließende Türen	Sa(C5) ¹	○	●				○
Schallschutztüren	Klasse SK27/1						
	Klasse SK32/2	●			●		
	Klasse SK37/3	○					
	Klasse SK40/3,5	○	●				
	Klasse SK42/4	○	●				
Feuchtraumtüren				●			○
Nassraumtüren				○			○

Westag Türen

Feuerschutz	T30(EI30)	○	○			●	○
Rauchschutz	RS(S200)	●	○		●	●	○
dichtschließend/ selbstschließend	Sa(C5) ¹	○	○				○
Schallschutz	Klasse SK27/1						○
	Klasse SK32/2	●			●		
	Klasse SK37/3	○			○		
	Klasse SK40/3,5	○	●		○		
	Klasse SK42/4	○	●		○		
Feuchtraum	ROE			●			
	VSP			●			●
Nassraum bzw. spritzwasserbeständig	ROE						○
	VSP						○
	holzwerkstofffrei						○

Westag Zargen

Holzumfassungszarge				○			
Feuchtraumzarge				○			
Stahlzarge	verzinkt/schutzgrundiert	●	●	●	●	●	●
	Edelstahlzarge V2A	○	○	○	○	○	○
	Edelstahlzarge V4A						
Blockrahmen		○	○		●	●	

Westag Oberflächen

Homopal		○	○	○	○	○	○
FENIX NTM		●	●	●	●	●	●
FENIX NTA		○	○	○	○	○	○
Getalit (HPL)		●	●	●	●	●	●
Portalit (CPL) ²				○			

Es sind eventuelle Anforderungen an die barrierefreie Nutzung zu berücksichtigen.

HEALTHCARE

In Krankenhäusern, Reha-Centren, Arztpraxen sowie Altenheimen bzw. Seniorenwohnungen spielen Hygiene und Barrierefreiheit eine besondere Rolle – das gilt auch für die Türen.

BARRIEREFREIHEIT

Türen sollen für Kranke und alte Menschen keine Barriere sein und auch Pflegekräfte sollen sie möglichst schnell passieren können, denn im Notfall zählt jede Sekunde. Größere Türbreiten und Doppelflügeltüren sorgen für ausreichend Platz für Rollstühle oder Krankenbetten. Verschiedene technische Lösungen wie automatische Drehflügelantriebe oder ergonomisch gestaltete Türdrücker, die sich ohne Handkontakt betätigen lassen, leisten einen weiteren wichtigen Beitrag zur Barrierefreiheit. Eine einfache Lösung ist es, Drücker auf eine Höhe von 850 mm zu positionieren. Relevant ist die DIN 18040.

BEANSPRUCHBARKEIT

Im Krankenhaus sind robuste Oberflächen aus HPL gefragt, die sich gut reinigen lassen. Aufgrund der besonders hohen Beanspruchung werden diese oft mit Kanten- und Trittschutz kombiniert. Als Kantenausführung empfiehlt sich auf Grund ihrer Eigenschaften in vielen Fällen eine PU-Kante:

- Stoß- und schlagfest für perfekten Schutz vor Beschädigungen im Kanten- und angrenzenden Oberflächenbereich
- Porenfrei für hohe Ansprüche an die Hygiene
- Feuchtigkeitsbeständig

SPEZIALFUNKTIONEN

Das Anforderungsprofil für Türen im Healthcare-Sektor ist besonders breit: Für Röntgen-Räume beispielsweise sind Strahlenschutztüren erforderlich, bei denen Bleischichten ganzflächig auf Öffnungs- und Schließfläche und Zargen mit Bleiauskleidung zum Einsatz kommen. Türen in der Forensik müssen zum Schutz von Patienten und Personal über zusätzliche Sicherheitsfunktionen verfügen.



Alle Informationen zur PU-Kante und potenziellen Alternativen ab S. 102

Einsatzempfehlung/Anforderung		Patientenzimmer	Patientenbäder	Arztzimmer, Behandlungsräume	WC, Toilette, Feuchtbereiche	Nassbereiche	Konferenzbereiche	Büro, Verwaltung
Feuerschutztüren	T30(EI30)							
Rauchschutztüren	RS(S200)							
dichtschließende/ selbstschließende Türen	Sa(C5) ¹	●		●			○	○
Schallschutztüren	Klasse SK27/1							●
	Klasse SK32/2	●						●
	Klasse SK37/3	○		●			●	●
	Klasse SK40/3,5	○		○				
	Klasse SK42/4	○		○				
Feuchtraumtüren			●		●			
Nassraumtüren					●			
Westag Türen								
Feuerschutz	T30(EI30)							
Rauchschutz	RS(S200)							
dichtschließend/ selbstschließend	Sa(C5) ¹	●		●			○	○
Schallschutz	Klasse SK27/1							●
	Klasse SK32/2	●		●				●
	Klasse SK37/3	○		○			●	●
	Klasse SK40/3,5			○				
	Klasse SK42/4			○				
Feuchtraum	ROE		○		○			
	VSP		●		●			
Nassraum bzw. spritzwasserbeständig	ROE					●		
	VSP					●		
	holzwerkstofffrei					○		
Westag Zargen								
Holzumfassungszarge							●	●
Feuchtraumzarge								
Stahlzarge	verzinkt/schutzgründiert	●	●	●	●		●	●
	Edelstahlzarge V2A					●	●	●
	Edelstahlzarge V4A					○		
Blockrahmen							●	●
Westag Oberflächen								
Homopal		○	○	○	○	○	○	○
FENIX NTM		●	●	●	●	●	●	●
FENIX NTA		○	○	○	○	○	○	○
Getalit (HPL)		●	●	●	●	●	●	●
Portalit (CPL) ²			○		○		○	○

Es sind eventuelle Anforderungen an die barrierefreie Nutzung zu berücksichtigen.

EDUCATION

Die Ansprüche an Türen für Schulen, Universitäten, Berufskollegs und Kindergärten sind hoch. Sie müssen eine Menge aushalten, sollen zur Sicherheit beitragen und Orientierung geben.

OBERFLÄCHEN UND DESIGN

Für den Einsatz im Bildungsbereich eignen sich vor allem Türen mit HPL-Oberflächen. Sie sind zum einen äußerst robust und lassen sich mit einer Vielzahl an Funktionen wie z.B. Schallschutz kombinieren. Zum anderen sorgen sie durch farbenfrohe Uni-Dekore für eine kindgerechte, freundliche Umgebung und – noch wichtiger – helfen den Kindern, sich besser zurecht zu finden.

SCHUTZ VOR VERLETZUNGEN

Kinder haben oftmals andere Dinge im Kopf als ihre eigene Sicherheit. Um sie vor Verletzungen und Unfällen im Türbereich zu schützen, gibt es verschiedene Möglichkeiten:

- Türen mit gerundeten Kanten
- Fingerklemmschutz im bandseitigen Falzbereich zum Schutz vor Quetschungen
- Seitenteilverglasungen, die einen Blick auf die Laufwege ermöglichen

KOMBINATION VON BRANDSCHUTZ MIT BARRIEREFREIHEIT

Türen in öffentlichen Einrichtungen müssen Brandschutzanforderungen erfüllen, aber gleichzeitig auch Barrierefreiheit gewährleisten:

- Freilauftürschließer schließen bei Feuer- oder Rauchentwicklung Türen automatisch
- Panikschlösser – oft in Kombination mit Panikstangen oder Push-Bars – gewährleisten, dass eine Tür im Notfall von innen jederzeit geöffnet werden kann, auch wenn sie abgeschlossen ist. Diese Lösungen ermöglichen zudem im Notfall eine schnelle Evakuierung.



Robustes HPL in 68 Uni-Dekoren: ein Überblick über die Farbvielfalt von Getalit ab S. 82

Schallschutztür in Getalit A 556 Ve Edeltanne mit Oberlicht Klarglas

Einsatzempfehlung/Anforderung		Klassenräume, Hörsäle	Gruppenräume	Ruheräume, Separationsräume	Klassenraumverbindungs-türen	Toiletten, Umkleidebereiche	Konferenzbereiche	Büro, Verwaltung, Lehrer, Betreuerzimmer	Räume mit erhöhter Brandlast	Turn-, Sporthallen-zugänge	Multifunktionsräume, Spielräume	Dusch-, Nassbereiche	Flurtüren, Zugangstüren
Feuerschutztüren	T30(EI30)				○				●				
Rauchschutztüren	RS(S200)				○				●				●
dichtschließende/ selbstschließende Türen	Sa(C5) ¹	●	●	○	○		○	○					
Schallschutztüren	Klasse SK27/1							●					
	Klasse SK32/2	●	●					○					
	Klasse SK37/3	○	○	●	●		●	●		○	●		●
	Klasse SK40/3,5			○	○		○	○			○		
	Klasse SK42/4			○	○		○	○			○		
Feuchtraumtüren					●						○		
Nassraumtüren											●		
Türen für Sporthallen-zargen									●				
Westag Türen													
Feuerschutz	T30(EI30)				○				●				
Rauchschutz	RS(S200)				○				●				●
dichtschließend/ selbstschließend	Sa(C5) ¹	●	●	○	○		○	○					
Schallschutz	Klasse SK27/1							●					
	Klasse SK32/2	●	●					●					
	Klasse SK37/3	○	○	●	●		●	●		○	●		
	Klasse SK40/3,5			○	○		○	○			○		
	Klasse SK42/4			○	○		○	○			○		
Feuchtraum	ROE					○							
	VSP					●							
Nassraum	ROE											○	
	VSP											●	
	holzwerkstofffrei											○	
Westag Zargen													
Holzumfassungszarge													
Feuchtraumzarge													
Stahlzarge	verzinkt/schutz-grundiert	●	●	●	●	●	●	●	●	●	●		●
	Edelstahlzarge V2A	○	○	○	○	○	○	○			○	●	○
	Edelstahlzarge V4A											○	
Blockrahmen		●	●	●			●	●	●	●	●		●
Westag Oberflächen													
Homapal		○	○	○	○	○	○	○	○	○	○	○	○
FENIX NTM		●	●	●	●	●	●	●	●	●	●	●	●
FENIX NTA		○	○	○	○	○	○	○	○	○	○	○	○
Getalit (HPL)		●	●	●	●	●	●	●	●	●	●	●	●
Portalit (CPL) ²							○	○					

Es sind eventuelle Anforderungen an die barrierefreie Nutzung zu berücksichtigen.

OFFICE

Raumkonzepte für Büros werden immer individueller. Seien es flexibel nutzbare Flex-Desk-Lösungen, separate Bereiche für vertrauliche Gespräche oder Platz für Town-Hall-Meetings: Die Räume – und mit ihnen die Türen – müssen sich den modernen Arbeitsweisen anpassen.

OBERFLÄCHEN

Bei so unterschiedlichen Anforderungen ist es hilfreich, wenn verschiedene gut kombinierbare Oberflächen zur Verfügung stehen. Entscheidend für die Auswahl ist die Beanspruchung, aber auch der repräsentative Einsatz. Um attraktive Bereiche für den gemeinsamen Austausch zu schaffen, bieten sich speziell ultramatte oder metallische Oberflächen an. Für eine kostenoptimierte Projektplanung lassen sich diese mit anderen robusten Oberflächen kombinieren.

TRANSPARENZ

Verglasungen kommen in Bürogebäuden zum einen zum Einsatz, um die Lichtsituation speziell auch in innengelegenen Räumen zu optimieren und zum anderen, um als Teil einer offenen Unternehmenskultur den Dialog zu fördern. Dafür stehen verschiedene Optionen zur Auswahl:

- Lichtbänder
- Verglaste Seitenteile
- Oberlichter

Satinierte Gläser oder Sandstrahlverglasungen sorgen für mehr Licht, wahren aber die Vertraulichkeit.

SCHALLSCHUTZ

Konzentriertes Arbeiten benötigt eine ruhige Umgebung. Schallschutztüren – je nach Bedarf in verschiedenen Klassen – schaffen die nötige Ruhe und tragen zur Wahrung der Privatsphäre und des Datenschutzes bei, indem sie nichts nach außen dringen lassen.



Aufmerksamkeitsstarke Effekte in repräsentativen Bereichen erzielen die metallischen Oberflächen von Homapal und FENIX Doors ab S. 80

Einsatzempfehlung/Anforderung		WC, Toilette	Konferenzbereiche	Büro, Verwaltung	Räume mit erhöhter Brandlast (Lager, EDV)
Feuerschutztüren	T30(EI30)				●
Rauchschutztüren	RS(S200)				●
dichtschließend/ selbstschließend	Sa(C5) ¹		○	○	
Schallschutztüren	Klasse SK27/1			●	
	Klasse SK32/2			●	
	Klasse SK37/3		●	●	
	Klasse SK40/3,5				
	Klasse SK42/4				
Feuchtraumtüren		●			
Nassraumtüren		○			

Westag Türen

Feuerschutz	T30(EI30)				●
Rauchschutz	RS(S200)				●
dichtschließend/ selbstschließend	Sa(C5) ¹		○	○	
Schallschutz	Klasse SK27/1			●	
	Klasse SK32/2			●	
	Klasse SK37/3		●	●	
	Klasse SK40/3,5		○	○	
	Klasse SK42/4				
Feuchtraum	ROE	○			
	VSP	●			
Nassraum	ROE				
	VSP				
	holzwerkstofffrei				

Westag Zargen

Holzumfassungszarge		●	●	●	●
Feuchtraumzarge					
Stahlzarge	verzinkt/schutzgrundiert	●	●	●	●
	Edelstahlzarge V2A	○	○	○	○
	Edelstahlzarge V4A				
Blockrahmen			●	●	●

Westag Oberflächen

Homopal		○	○	○	○
FENIX NTM		●	●	●	●
FENIX NTA		○	○	○	○
Getalit (HPL)		●	●	●	●
Portalit (CPL) ²				○	

Es sind eventuelle Anforderungen an die barrierefreie Nutzung zu berücksichtigen.

DEKOR ÜBERS

R ICHT

80	HOMAPAL
80	FENIX NTM
80	FENIX NTA
82	GETALIT
86	PORTALIT
88	STRUKTUREN
89	DEKORIT
90	WESTALACK
92	LIEFERÜBERSICHT
96	VERGLASUNGEN

- **Matte Metall-Oberfläche**
- **Hoch kratzfest durch innovative SRM-Technologie (Scratch Resistant Matt)**
- **Anti-Fingerprint**
- **Für Objekte und exklusive Wohnräume**

OBERFLÄCHEN-EIGENSCHAFTEN



extrem matte Oberfläche



kratzfest



echte Metallstruktur



lichtecht



abriebfest



beständig gegen
haushaltsübliche
Reiniger

FENIX^{NTM}

- **Extrem matte Oberfläche mit Anti-Fingerprint-Funktion**
- **Außenfläche mit Acrylharzen der nächsten Generation behandelt, die durch ein Elektronenstrahlhärtungsverfahren fixiert werden**
- **Oberflächliche Mikrokratzer lassen sich thermisch reparieren**
- **Mit dekorgleicher Kante – auch in der Ausführung ProEdge – und Zarge lieferbar**
- **Gut zu reinigen aufgrund der extrem geschlossenen Acryloberfläche**
- **Für Objekte und exklusive Wohnräume**

OBERFLÄCHEN-EIGENSCHAFTEN



extrem matte Oberfläche



weiche Haptik



Schutz vor
Fingerabdrücken



thermische
Reparierbarkeit
von oberflächlichen
Mikrokratzern

FENIX^{NTA}

- **Extrem matte Metall-Oberfläche mit angenehm warmer Haptik**
- **Außenfläche mit Acrylharzen der nächsten Generation behandelt, die durch ein Elektronenstrahlhärtungsverfahren fixiert werden**
- **Anti-Fingerprint**
- **Oberflächliche Mikrokratzer lassen sich thermisch reparieren**
- **Dekorgleiche Zarge lieferbar**
- **Gut zu reinigen aufgrund der extrem geschlossenen Acryloberfläche**
- **Für Objekte und exklusive Wohnräume**

OBERFLÄCHEN-EIGENSCHAFTEN



extrem matte Oberfläche



weiche Haptik



Schutz vor
Fingerabdrücken



thermische
Reparierbarkeit
von oberflächlichen
Mikrokratzern



echte
Metallstruktur

HOMAPAL KOLLEKTION



454 SRM
Alu-Strichmatt
Roségold



447 SRM
Alu-Strichmatt
Kupfer-ton



451 SRM
Alu-Strichmatt
Bronzeton

FENIX NTM KOLLEKTION

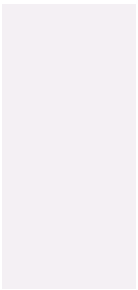

FX 0757 NTM
Bianco Dover

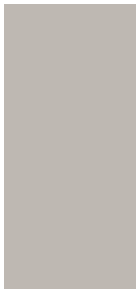

FX 0725 NTM
Grigio Efeso



FX 0752 NTM
Grigio Antrim



FX 0724 NTM
Grigio Bromo



FX 0720 NTM
Nero Ingo



FX 0718 NTM
Grigio Londra



FX 0794 NTM
Verde Kitami



FX 0750 NTM
Verde Comodoro



FX 0754 NTM
Blu Fes



FX 0790 NTM
Viola Orissa



FX 0751 NTM
Rosso Jaipur

FENIX NTA KOLLEKTION

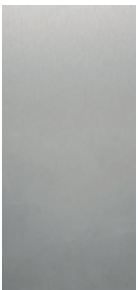

FX 5001 NTA
Argento Dukat

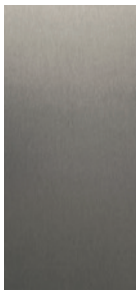

FX 5000 NTA
Acciaio
Hamilton

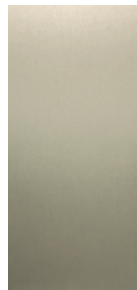

FX 5003 NTA
Oro Cortez

HPL-OBERFLÄCHE

- Widerstandsfähiges HPL aus eigener Herstellung
- Alle Getalit Dekore in den Dicken 0,7/0,8 sowie 1,2 und 2,0 mm erhältlich
- 68 Uni- und 24 Holz-Dekore
- Verschiedene Dekore auch als FENIX NTM erhältlich
- Für komplexe Funktionstüren und intensive Nutzung geeignet

OBERFLÄCHEN-AUFBAU

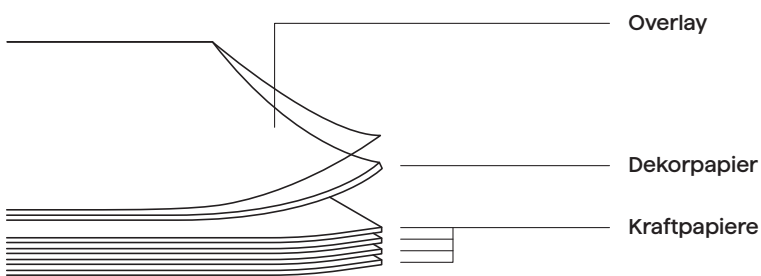

Mit dem Blauen Engel ausgezeichnet

OBERFLÄCHEN-EIGENSCHAFTEN



lichtecht



temperaturbeständig



abriebfest

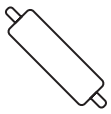

geeignet für den Kontakt mit Lebensmittel



beständig gegen hausübliche Reiniger



stoßfest



wasserdampfbeständig

BASIC-KOLLEKTION UNI-DEKORE

Falzantenbeschichtungen, Glasleisten und Holzumfassungszargen passend zu allen Dekoren

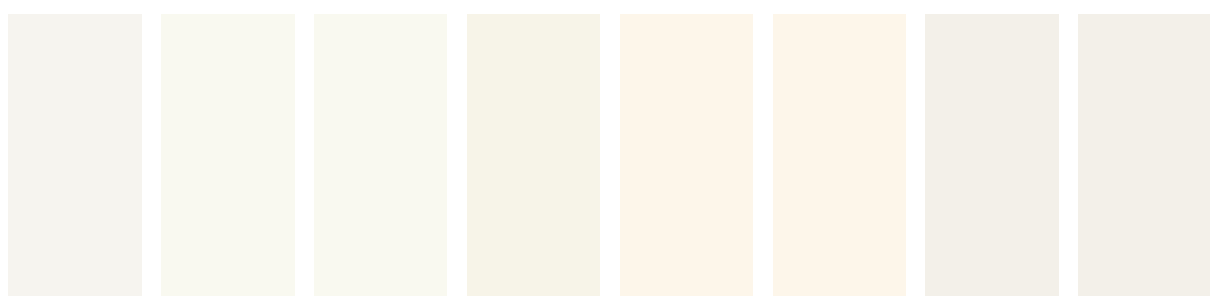

A 224 Pe Signalweiß A 222 Pe Arctic Weiß A 222 Pma Arctic Weiß A 22 Pe Perlweiß A 223 Pe Klassik Weiß A 223 Pma Klassik Weiß A 242 Pe Uni Weiß A 242 Pma Uni Weiß

Dekorübersicht



furnier- und lackierfähig A 286 Pma Columbia Weiß A 422 Pma Lana Grau A 402 Pe Hellgrau A 520 Ve Saatgut A 723 Ve Otter A 772 Ve Gaia A 477 Pma Duran Grau



A 996 Ve Spektrum Gelb A 966 Ve Levante A 669 Ve Grenadine A 676 Ve Paprika A 595 Ve Algengrün A 556 Ve Edeltanne A 888 Ve Korallenblau A 862 Ve Denim Blau

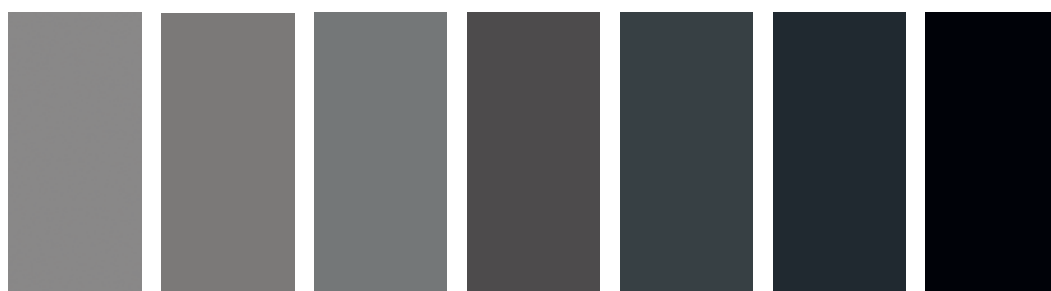

A 446 Pma Kitt A 440 Pma Cortina Grau A 421 Pe Basalt A 144 Pma Vesuv Grau A 416 Pe Titangrau A 14 Pe Graphit A 1 Pe Schwarz

BASIC-KOLLEKTION HOLZ-DEKORE

Falzantenbeschichtungen, Glasleisten und Holzumfassungszargen passend zu allen Dekoren

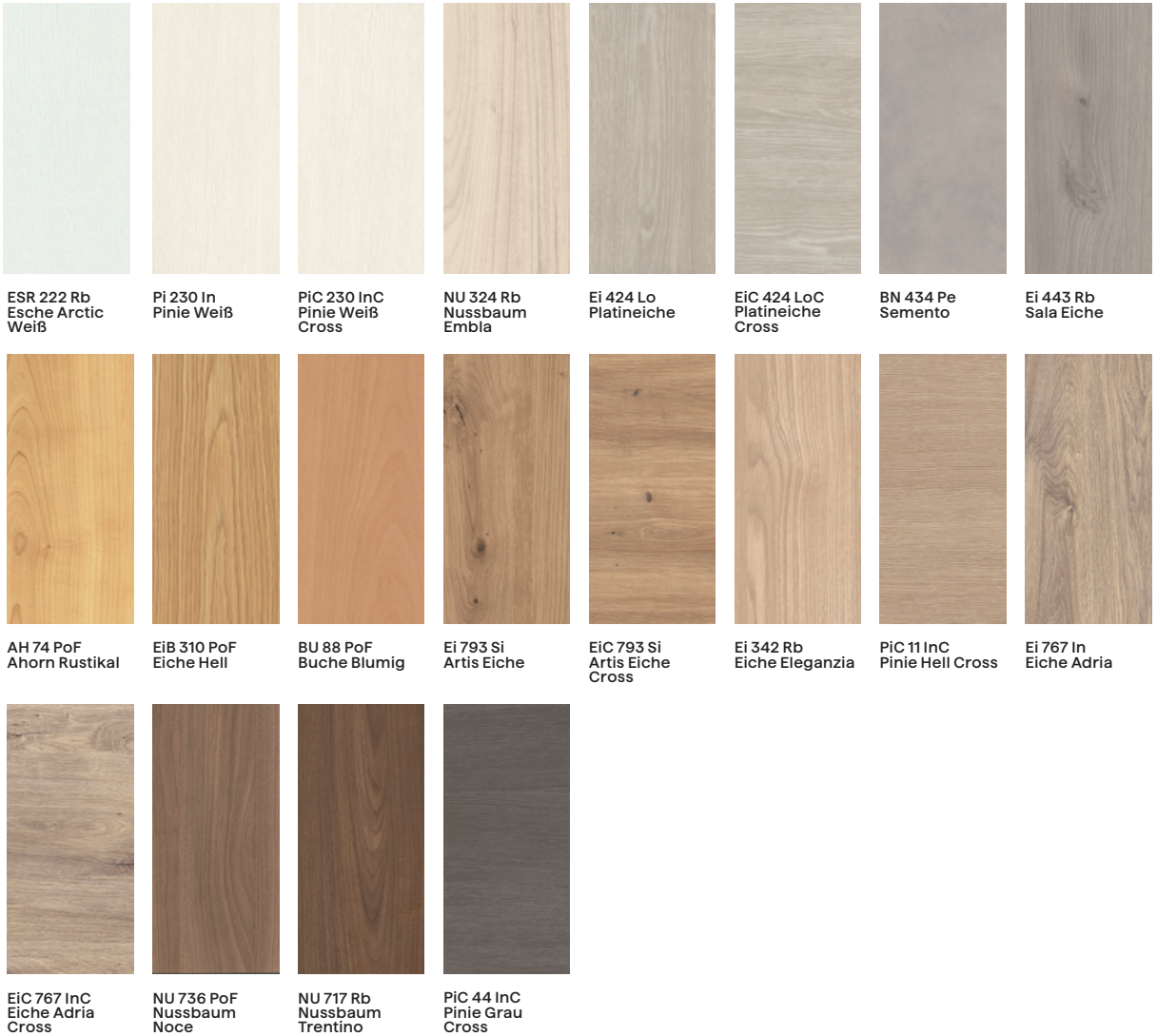

TREND-KOLLEKTION HOLZ-DEKORE

Keine farblich passenden Falzantenbeschichtungen, Glasleisten und Holzumfassungszargen – Standard sind farblich abgestimmte Dekore aus der Getalit Basic-Kollektion nach Auswahl Westag



Dekorausschnitte verkleinert dargestellt.

**TREND-KOLLEKTION
UNI-DEKORE**

Keine farblich passenden Falzkantenbeschichtungen und Holzumfassungszargen – Standard sind farblich abgestimmte Dekore aus der Getalit Basic-Kollektion nach Auswahl Westag

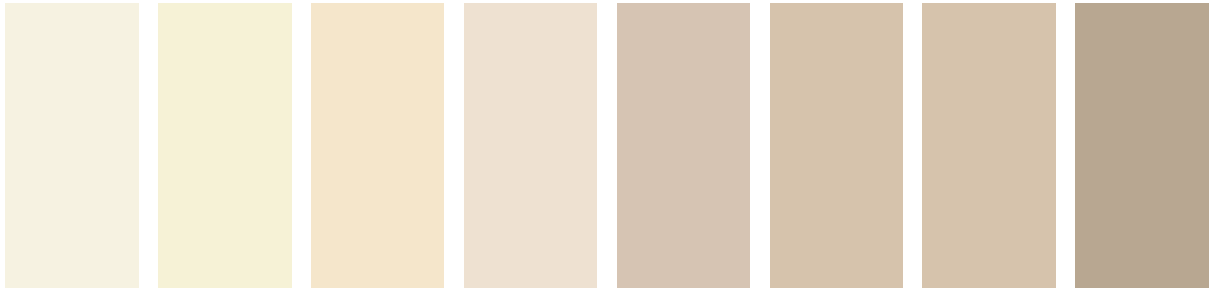

A 2 Pe Reinweiß A 32 Pe Hellelfenbein A 320 Pma Sand A 227 Pe Hellbeige A 340 Pe Sandgrau A 302 Pe Beigegeilb A 325 Pe Puder A 720 Ve Mojave

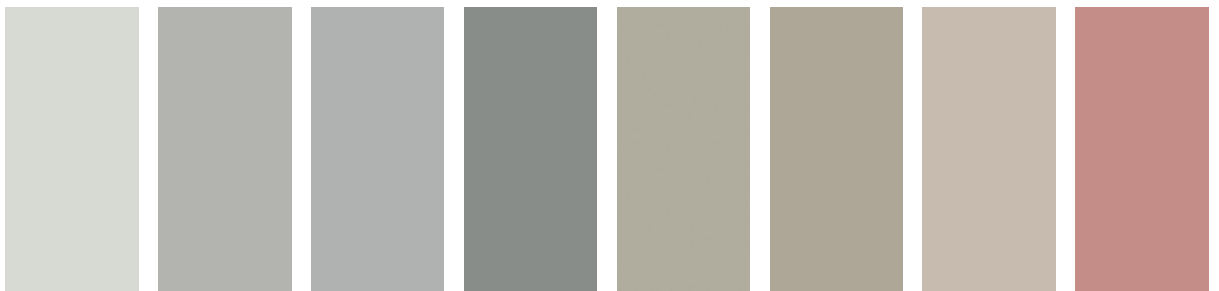

A 420 Pe Polargrau A 4 Pe Grau A 464 Pe Platin A 444 Pe Zinngrau A 412 Pma Sabia A 722 Pe Monolithgrau A 327 Pe Rosetta A 622 Ve Rosé

Dekorübersicht

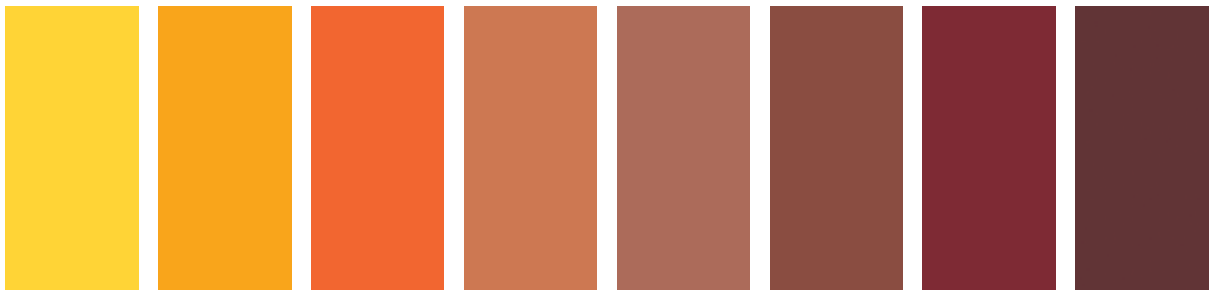

A 999 Ve Chromgelb A 969 Ve Lima A 696 Ve Klementine A 769 Ve Terracotta A 687 Ve Lehmziegel A 678 Ve Backstein A 668 Ve Neu-Burgund A 612 Pma Oxid Rot

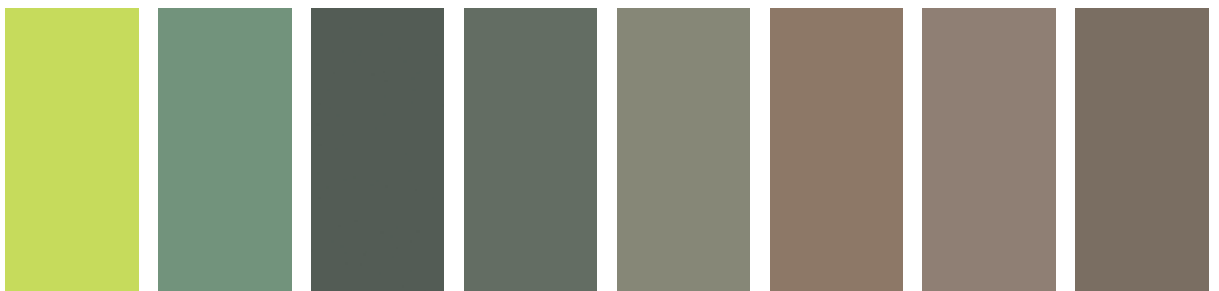

A 590 Ve Limette A 545 Ve Marmorgrün A 512 Pma Pinien Grün A 544 Ve Grüner Schiefer A 727 Ve Possum A 732 Ve Kashmirbraun A 379 Pe Iseo Braun A 752 Pe Lehm



A 852 Ve Jadeblau A 858 Ve Atollblau A 808 Ve Satinblau A 851 Ve Tiefseeblau A 815 Ve Nachtblau A 812 Pma Atlantik Blau

CPL-OBERFLÄCHE

- Robustes, pflegeleichtes und farbbeständiges CPL
- 6 Uni- und 20 Holz-Dekore
- Alle Dekore auch als Getalit HPL-Oberfläche erhältlich
- Patentierte 3-seitige Rundkante aus der Fläche
- Haupteinsatzbereich: Wohnraum

OBERFLÄCHEN-AUFBAU

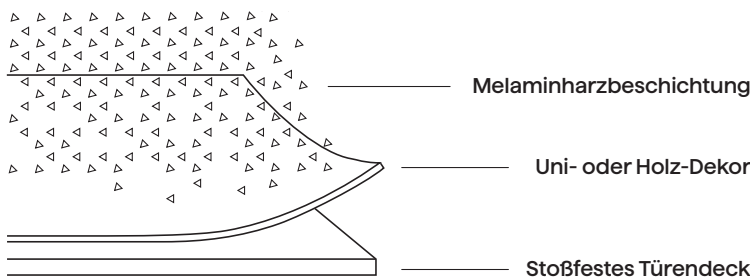

Mit dem Blauen Engel ausgezeichnet

OBERFLÄCHEN-EIGENSCHAFTEN



kratzfest



lichtecht



abriebfest



temperaturbeständig



fleckenunempfindlich



stoßfest



wasserdampfbeständig



beständig gegen handelsübliche Chemikalien

BASIC-KOLLEKTION UNI-DEKORE

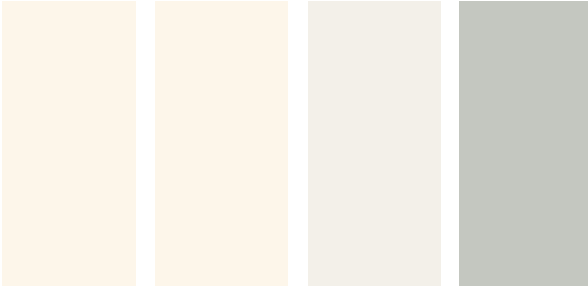

A 222 Pma
Arctic Weiß

A 223 Pma
Klassik Weiß

A 242 Pe
Uni Weiß

A 402 Pe
Hellgrau

BASIC-KOLLEKTION HOLZ-DEKORE



ESR 222 Rb
Esche Arctic
Weiß

AH 74 PoF
Ahorn Rustikal

EiB 310 PoF
Eiche Hell

BU 88 PoF
Buche Blumig

NU 736 PoF
Nussbaum
Noce

TREND-KOLLEKTION UNI-DEKORE

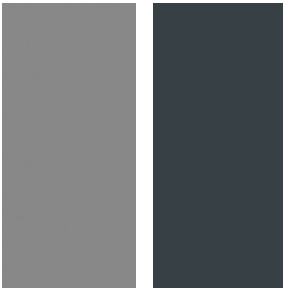

A 446 Pma
Kitt

A 416 Pe
Titangrau

TREND-KOLLEKTION HOLZ-DEKORE



Pi 230 In
Pinie Weiß

PiC 230 InC
Pinie Weiß Cross

NU 324 Rb
Nussbaum
Embla

Ei 424 Lo
Platineiche

EiC 424 LoC
Platineiche
Cross

Ei 443 Rb
Sala Eiche

BN 434 Pe
Semento



Ei 342 Rb
Eiche Eleganzia

PiC 11 InC
Pinie Hell Cross

Ei 767 In
Eiche Adria

EiC 767 InC
Eiche Adria
Cross

Ei 793 Si
Artis Eiche

EiC 793 Si
Artis Eiche
Cross

NU 717 Rb
Nussbaum
Trentino

PiC 44 InC
Pinie Grau
Cross

Dekorausschnitte verkleinert dargestellt.

STRUKTUREN

OBERFLÄCHEN-STRUKTUREN FÜR GETALIT UND PORTALIT

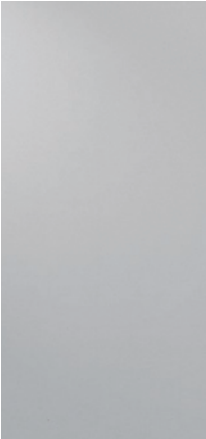

Perlmatt (Pma)

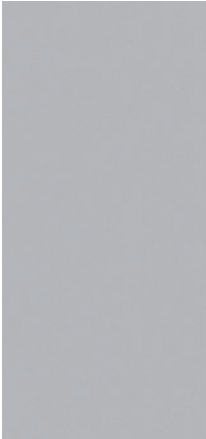

Sentira (Si)



Pergament (Pe)



Innato (In)



Innato
Cross (InC)



Velin (Ve)



Pore F (PoF)



Robur (Rb)



Legnato (Lo)



Legnato
Cross (LoC)

DEKORFOLIEN-OBERFLÄCHE

- Leicht zu reinigende Dekorfolien-Oberfläche
- In beliebten Holz-Dekoren und Weißtönen erhältlich
- Türen mit Grundierfolie können selbst nach Wunsch lackiert werden
- Einstiegsvariante für den Wohnraum

OBERFLÄCHEN-AUFBAU

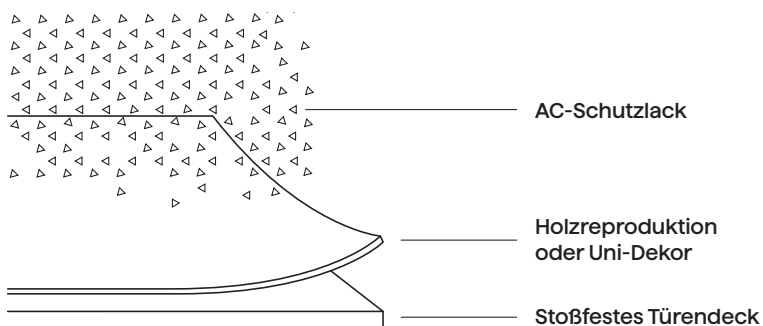

www.blauer-engel.de/uz176

- emissions- und schadstoffarm
- Holz aus nachhaltiger Forstwirtschaft
- in der Wohnumwelt gesundheitlich unbedenklich

Mit dem Blauen Engel ausgezeichnet

OBERFLÄCHEN-EIGENSCHAFTEN



abriebfest



lichtecht



temperaturbeständig



beständig gegen sanfte Reinigung



fleckenunempfindlich

DEKORIT KOLLEKTION

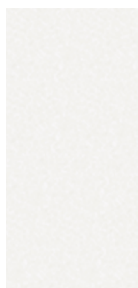

Grundierfolie streichfähig

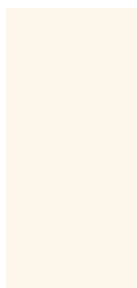

DE 223 Klassik Weiß

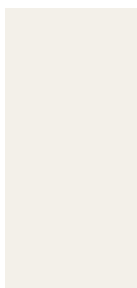

DE 24 Uni Weiß



DES 25 Esche Weiß Pore

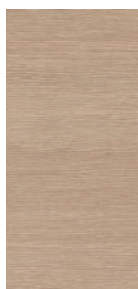

DEC 11 Pinie Hell Cross



DE 74 Ahorn Rustikal



DE 30 Eiche Hell



DE 88 Buche Blumig



DE 736 Nussbaum Noce



DEC 44 Pinie Grau Cross

Dekorauschnitte verkleinert dargestellt.

Westalack® Premium

- Premium 7fach-Lackierung: seidenmatt schimmernde Oberfläche
- Ausschließlich Einsatz von Lacken auf Wasserbasis und lösungsmittelfreien UV-Acryllacken
- Auch in vielen Design-Serien erhältlich
- Für den gehobenen Wohnraum



www.blauer-engel.de/uz176

- emissions- und schadstoffarm
- Holz aus nachhaltiger Forstwirtschaft
- in der Wohnumwelt gesundheitlich unbedenklich

Mit dem Blauen Engel ausgezeichnet

OBERFLÄCHEN-AUFBAU

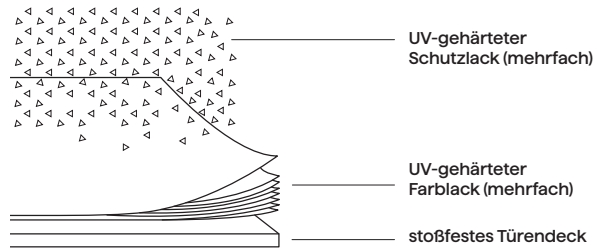

Westalack® Soft

- Matte Optik, seidenweiche Haptik
- Auch mit dezenter, aufgrund der geschlossenen Oberfläche einfach zu reinigender Prägung lieferbar
- Als Piemont und Velvet Line in weiß, Grautönen und schwarz erhältlich, Sira Weiß auch als glatte Tür
- Für moderne Wohnräume

OBERFLÄCHEN-AUFBAU

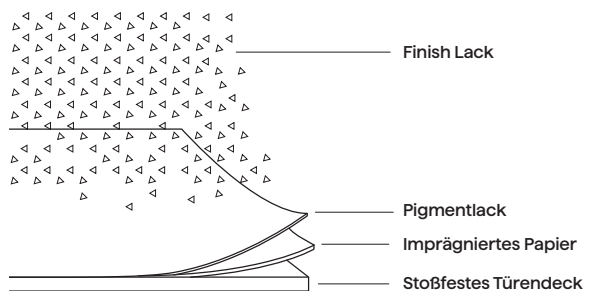

Westalack® Smart

- Kostenoptimierung fürs Projekt: von der glatten Standardtür bis zur Funktionstür
- Farblich mit Westalack Premium Standard-Weißtönen kombinierbar
- Einsatzbereich u. a. im mehrgeschossigen Wohnungsbau

OBERFLÄCHEN-AUFBAU

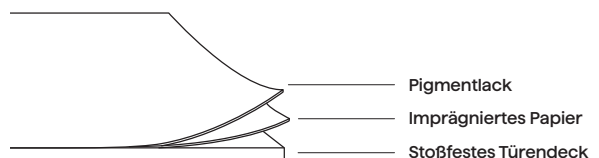

OBERFLÄCHEN-EIGENSCHAFTEN

gilt für alle Westalack-Oberflächen

WESTALACK PREMIUM KOLLEKTION

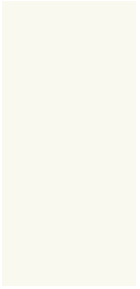

Arctic Weiß
(ähnlich
RAL 9016)

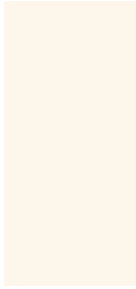

Klassik Weiß
(ähnlich
RAL 9010)

WESTALACK SOFT BASIC-KOLLEKTION

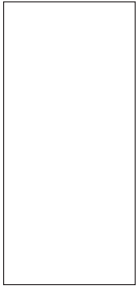

Sira Weiß
(ähnlich
RAL 9003)

WESTALACK SOFT TREND-KOLLEKTION



Klassik Grau
(ähnlich
RAL 7037)



Mineral Grau
(ähnlich
RAL 7024)



Lunit Schwarz
(ähnlich
RAL 9004)

WESTALACK SMART KOLLEKTION

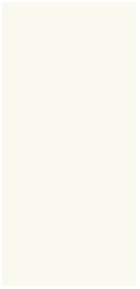

Arctic Weiß
(ähnlich
RAL 9016)

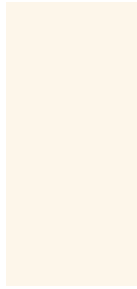

Klassik Weiß
(ähnlich
RAL 9010)



abriebfest



temperatur-
beständig



lichtecht



flecken-
unempfindlich



beständig
gegen sanfte
Reinigung

LIEFERÜBERSICHT

Marke	Kurzbezeichnung	Langtext	Oberflächenstruktur	Dicke mm	Programm	ähnl. RAL	RAL Design	NCS
Homapal	447	Alu-Strichmatt Kupferton	SRM					
	451	Alu-Strichmatt Bronzetone	SRM					
	454	Alu-Strichmatt Roségold	SRM					
FENIX NTM	FX 0718	Grigio Londra	NTM				080 50 05	S 5502-Y
	FX 0720	Nero Ingo	NTM				000 25 00	S 8500-N
	FX 0724	Grigio Bromo	NTM			7012		S 6502-B
	FX 0725	Grigio Efeso	NTM			7047		S 2000-N
	FX 0750	Verde Comodoro	NTM				180 40 05	S 7005-B80G
	FX 0751	Rosso Jaipur	NTM				030 30 20	S 6020-Y90R
	FX 0752	Grigio Antrim	NTM				000 55 00	S 4502-B
	FX 0754	Blu Fes	NTM				280 20 15	S 8010-R70B
	FX 0757	Bianco Dover	NTM					S 0505-R60B
	FX 0790	Viola Orissa	NTM					S 7010-R50B
FX 0794	Verde Kitami	NTM					S 4005-G20Y	
FENIX NTA	FX 5000	Acciaio Hamilton	NTA					
	FX 5001	Argento Dukat	NTA					
	FX 5003	Oro Cortez	NTA					
Getalit	A 1	Schwarz	Pergament	0,8/1,2/2,0	Basic	9011	000 15 00	S 9000-N
	A 14	Graphit	Pergament	0,8/1,2/2,0	Basic		280 20 05	S 8005-R80B
	A 144	Vesuv Grau	Perlmatt	0,8/1,2/2,0	Basic	7043	000 35 00	S 7500-N
	A 2	Reinweiß	Pergament	0,8/1,2/2,0	Trend			S 050-G50Y
	A 22	Perlweiß	Pergament	0,8/1,2/2,0	Basic	9010		S 0502-G50Y
	A 222	Arctic Weiß	Pergament	0,8/1,2/2,0	Basic	9016		S 0502-G
	A 222	Arctic Weiß	Perlmatt	0,8/1,2/2,0	Basic	9016		S 0502-G
	A 223	Klassik Weiß	Pergament	0,8/1,2/2,0	Basic	9010	100 90 05	S 0500-N
	A 223	Klassik Weiß	Perlmatt	0,8/1,2/2,0	Basic	9010	100 90 05	S 0500-N
	A 224	Signalweiß	Pergament	0,8/1,2/2,0	Basic	9016		S 0300-N
	A 227	Hellbeige	Pergament	0,8/1,2/2,0	Trend	9001	080 90 05	S 1002-Y20R
	A 242	Uni Weiß	Pergament	0,8/1,2/2,0	Basic	9010		S 0502-G
	A 242	Uni Weiß	Perlmatt	0,8/1,2/2,0	Basic	9010		S 0502-G
	A 286	Columbia Weiß	Perlmatt	0,8/1,2/2,0	Basic			S 0505-R60B
	A 32	Hellelfenbein	Pergament	0,8/1,2/2,0	Trend		100 90 10	S 0505-Y
	A 302	Beigegelb	Pergament	0,8/1,2/2,0	Trend	1015	075 90 10	S 1010-Y20R
	A 320	Sand	Perlmatt	0,8/1,2/2,0	Trend	1013	080 90 10	S 1005-Y30R
	A 325	Puder	Pergament	0,8/1,2/2,0	Trend		080 80 10	S 2005-Y30R
	A 327	Rosetta	Pergament	0,8/1,2/2,0	Trend		080 80 05	S 2005-Y60R
	A 340	Sandgrau	Pergament	0,8/1,2/2,0	Trend		060 80 10	S 1505-Y50R
	A 379	Iseo Braun	Pergament	0,8/1,2/2,0	Trend	7048	060 60 10	S 4005-Y50R
	A 4	Grau	Pergament	0,8/1,2/2,0	Trend		000 80 00	S 2500-N
	A 402	Hellgrau	Pergament	0,8/1,2/2,0	Basic	7035		S 2002-G
	A 412	Sabia	Perlmatt	0,8/1,2/2,0	Trend	7032		S 3005-G80Y
	A 416	Titangrau	Pergament	0,8/1,2/2,0	Basic	7016	240 30 05	S 7502-B
	A 420	Polargrau	Pergament	0,8/1,2/2,0	Trend	7047	000 90 00	S 1500-N
	A 421	Basalt	Pergament	0,8/1,2/2,0	Basic		240 50 05	S 5502-B
	A 422	Lana Grau	Perlmatt	0,8/1,2/2,0	Basic	7047	000 85 00	S 2000-N
	A 440	Cortina Grau	Perlmatt	0,8/1,2/2,0	Basic	7037	000 55 00	S 5500-N
	A 444	Zinngrau	Pergament	0,8/1,2/2,0	Trend	7004	000 65 00	S 4000-N
	A 446	Kitt	Perlmatt	0,8/1,2/2,0	Basic	7004	000 65 00	S 4500-N
	A 464	Platin	Pergament	0,8/1,2/2,0	Trend		000 80 00	S 2500-N
	A 477	Duran Grau	Perlmatt	0,8/1,2/2,0	Basic	7039	080 40 05	S 6502-Y
	A 512	Pinien Grün	Perlmatt	0,8/1,2/2,0	Trend	7005		S 7005-G20Y
	A 520	Saatgut	Velin	0,7/1,2/2,0	Basic	7032		S 3005-G80Y
	A 544	Grüner Schiefer	Velin	0,7/1,2/2,0	Trend	7009		S 6005-G20Y
	A 545	Marmorgrün	Velin	0,7/1,2/2,0	Trend			S 4020-G10Y
	A 556	Edeltanne	Velin	0,7/1,2/2,0	Basic			S 6020-G10Y
	A 590	Limette	Velin	0,7/1,2/2,0	Trend			S 1060-G60Y
	A 595	Algengrün	Velin	0,7/1,2/2,0	Basic	6025		S 5040-G40Y
A 612	Oxid Rot	Perlmatt	0,8/1,2/2,0	Trend	8025		S 6020-Y90R	
A 622	Rosé	Velin	0,7/1,2/2,0	Trend			S 3020-Y90R	
A 668	Neu-Burgund	Velin	0,7/1,2/2,0	Trend	3004		S 5040-R	
A 669	Grenadine	Velin	0,7/1,2/2,0	Basic	3016		S 3060-Y80R	
A 676	Paprika	Velin	0,7/1,2/2,0	Basic			S 4050-Y80R	
A 678	Backstein	Velin	0,7/1,2/2,0	Trend	8004		S 5030-Y70R	
A 687	Lehmziegel	Velin	0,7/1,2/2,0	Trend			S 4030-Y70R	
A 696	Klementine	Velin	0,7/1,2/2,0	Trend	2004		S 1080-Y70R	
A 720	Mojave	Velin	0,7/1,2/2,0	Trend			S 3010-Y30R	
A 722	Monolithgrau	Pergament	0,8/1,2/2,0	Trend		080 70 05	S 3005-Y20R	
A 723	Otter	Velin	0,7/1,2/2,0	Basic	1019		S 4005-Y20R	
A 727	Possum	Velin	0,7/1,2/2,0	Trend	7034		S 5005-G80Y	
A 732	Kashmirbraun	Velin	0,7/1,2/2,0	Trend			S 5010-Y30R	
A 752	Lehm	Pergament	0,8/1,2/2,0	Trend	7006	075 50 10	S 6005-Y20R	
A 769	Terracotta	Velin	0,7/1,2/2,0	Trend			S 3040-Y60R	
A 772	Gaia	Velin	0,7/1,2/2,0	Basic	7006		S 6005-Y20R	
A 808	Satinblau	Velin	0,7/1,2/2,0	Trend	5003		S 6030-R80B	
A 812	Atlantik Blau	Perlmatt	0,8/1,2/2,0	Trend	6012		S 8010-R70B	

Marke	Kurzbezeichnung	Langtext	Oberflächenstruktur	Dicke mm	Programm	ähnl. RAL	RAL Design	NCS	
Getalit	A 815	Nachtblau	Velin	0,7/1,2/2,0	Trend			S 7020-R90B	
	A 851	Tiefseeblau	Velin	0,7/1,2/2,0	Trend			S 6020-B10G	
	A 852	Jadeblau	Velin	0,7/1,2/2,0	Trend			S 3020-B50G	
	A 858	Atollblau	Velin	0,7/1,2/2,0	Trend			S 5030-B10G	
	A 862	Denim Blau	Velin	0,7/1,2/2,0	Basic	5007		S 5030-R90B	
	A 888	Korallenblau	Velin	0,7/1,2/2,0	Basic			S 3060-R90B	
	A 966	Levante	Velin	0,7/1,2/2,0	Basic	2011		S 1070-Y40R	
	A 969	Lima	Velin	0,7/1,2/2,0	Trend	1028		S 0580-Y30R	
	A 996	Spektrum Gelb	Velin	0,7/1,2/2,0	Basic	1023		S 1070-Y10R	
	A 999	Chromgelb	Velin	0,7/1,2/2,0	Trend	1018		S 1060-Y	
	AE 761	Amerikanische Eiche	Innato	0,8/1,2/2,0	Trend				
	AH 74	Ahorn Rustikal	Pore F	0,8/1,2/2,0	Basic				
	BN 434	Semento	Pergament	0,8/1,2/2,0	Basic				
	BU 88	Buche Blumig	Pore F	0,8/1,2/2,0	Basic				
	BU 89	Teutonen Buche	Pore F	0,8/1,2/2,0	Trend				
	Ei 342	Eiche Eleganzia	Robur	0,8/1,2/2,0	Basic				
	Ei 424	Platineiche	Legnato	0,8/1,2/2,0	Basic				
	Ei 443	Sala Eiche	Robur	0,8/1,2/2,0	Basic				
	Ei 767	Eiche Adria	Innato	0,8/1,2/2,0	Basic				
	Ei 793	Artis Eiche	Sentira	0,8/1,2/2,0	Basic				
	EiB 310	Eiche Hell	Pore F	0,8/1,2/2,0	Basic				
	EiC 424	Platineiche Cross	Legnato Cross	0,8/1,2/2,0	Basic				
	EiC 767	Eiche Adria Cross	Innato Cross	0,8/1,2/2,0	Basic				
	EiC 793	Artis Eiche Cross	Sentira	0,8/1,2/2,0	Basic				
	ESR 222	Esche Arctic Weiß	Robur	0,8/1,2/2,0	Basic				
	HA 26	Ahorn Geplankt Elegant	Pore F	0,8/1,2/2,0	Trend				
	MEi 170	Moor Eiche	Innato	0,8/1,2/2,0	Trend				
	NU 324	Nussbaum Embla	Robur	0,8/1,2/2,0	Basic				
	NU 717	Nussbaum Trentino	Robur	0,8/1,2/2,0	Basic				
	NU 736	Nussbaum Noce	Pore F	0,8/1,2/2,0	Basic				
	Pi 230	Pinie Weiß	Innato	0,8/1,2/2,0	Basic				
	PiC 11	Pinie Hell Cross	Innato Cross	0,8/1,2/2,0	Basic				
	PiC 230	Pinie Weiß Cross	Innato Cross	0,8/1,2/2,0	Basic				
	PiC 44	Pinie Grau Cross	Innato Cross	0,8/1,2/2,0	Basic				
		furnier- und lackierfähig			0,8/1,2/2,0	Basic			
	Portalit	A 222	Arctic Weiß	Perlmatt		Basic	9016		S 0502-G
		A 223	Klassik Weiß	Perlmatt		Basic	9010	100 90 05	S 0500-N
		A 242	Uni Weiß	Pergament		Basic	9010		S 0502-G
		A 402	Hellgrau	Pergament		Basic	7035		S 2002-G
		A 416	Titangrau	Pergament		Trend	7016	240 30 05	S 7502-B
		A 446	Kitt	Perlmatt		Trend	7004	000 65 00	S 4500-N
		AH 74	Ahorn Rustikal	Pore F		Basic			
		BN 434	Semento	Pergament		Trend			
		BU 88	Buche Blumig	Pore F		Basic			
Ei 342		Eiche Eleganzia	Robur		Trend				
Ei 424		Platineiche	Legnato		Trend				
Ei 443		Sala Eiche	Robur		Trend				
Ei 767		Eiche Adria	Innato		Trend				
Ei 793		Artis Eiche	Sentira		Trend				
EiB 310		Eiche Hell	Pore F		Basic				
EiC 424		Platineiche Cross	Legnato Cross		Trend				
EiC 767		Eiche Adria Cross	Innato Cross		Trend				
EiC 793		Artis Eiche Cross	Sentira		Trend				
ESR 222		Esche Arctic Weiß	Robur		Basic				
NU 324		Nussbaum Embla	Robur		Trend				
NU 717		Nussbaum Trentino	Robur		Trend				
NU 736		Nussbaum Noce	Pore F		Basic				
Pi 230		Pinie Weiß	Innato		Trend				
PiC 11		Pinie Hell Cross	Innato Cross		Trend				
PiC 230	Pinie Weiß Cross	Innato Cross		Trend					
PiC 44	Pinie Grau Cross	Innato Cross		Trend					
Dekorit	DE 223	Klassik Weiß			Basic	9010	100 90 05	S 0500-N	
	DE 24	Uni Weiß			Basic	9010		S 0502-G	
	DE 30	Eiche Hell			Basic				
	DE 736	Nussbaum Noce			Basic				
	DE 74	Ahorn Rustikal			Basic				
	DE 88	Buche Blumig			Basic				
	DEC 11	Pinie Hell Cross			Basic				
	DEC 44	Pinie Grau Cross			Basic				
	DES 25	Esche Weiß Pore			Basic				
		Grundierfolie streichfähig			Basic				
	Westalack Premium		Arctic Weiß			Basic	9016		S 0502-G
		Klassik Weiß			Basic	9010	100 90 05	S 0500-N	
Westalack Soft		Sira Weiß			Basic	9003			
		Klassik Grau			Trend	7037			
		Mineral Grau			Trend	7024			
		Lunit Schwarz			Trend	9004			
Westalack Smart		Arctic Weiß			Basic	9016		S 0502-G	
		Klassik Weiß			Basic	9010	100 90 05	S 0500-N	

VERGLASUNGEN

Bei größeren Lichtausschnitten empfehlen wir Sicherheitsglas nach DIN, das bei vielen Glasarten optional erhältlich ist.

Abweichend von den angegebenen Glastypeen können auch ähnliche Ausführungen zum Tragen kommen. Wie transparent die einzelnen Verglasungen sind, zeigen wir durch die Blume.

Verglasung als Ausführung für Lichtausschnitte, Oberlichter und Seitenteile sind für fast alle Funktionstüren mit den entsprechenden Anforderungen lieferbar. Auch gestalterische Merkmale können nach Kundenwunsch umgesetzt werden.

VERGLASUNGEN – LIEFERBAR FÜR ALLE TÜRMODELLE MIT LICHTAUSSCHNITTEN



Klarglas¹



Grau¹



Satinato¹



Gotik¹



Altdeutsch K
Weiß



Ornament 504¹



Kathedral¹



Silvit¹



Mastercarree¹



Chinchilla¹



Uadi¹



Facettenschliff
Klarglas



Facettenschliff
Satinato

¹ als Sicherheits-
verglasung erhältlich

SANDSTRAHLVERGLASUNGEN FÜR TÜRMODELLE MIT LICHTAUSSCHNITTEN LA-DIN, VIEW, WESTALINE, LINEO



2 Lines

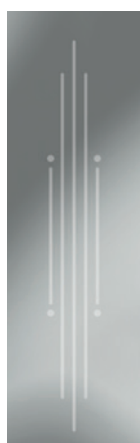

Avantgarde

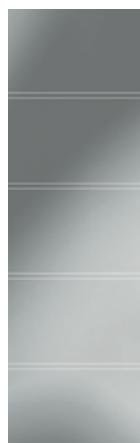

Double Liner

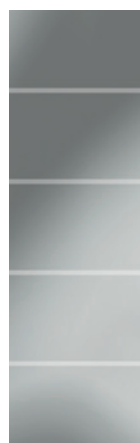

Fourliner



Haldis

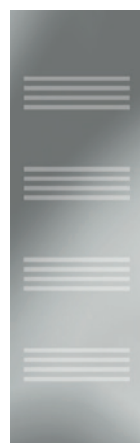

Picco Lines



Straight

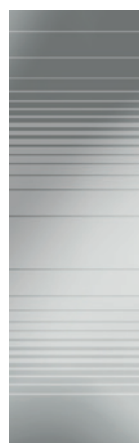

Taveno



Alle Sandstrahlungen sind grundsätzlich als Sicherheitsglas ausgeführt und auch im Farbton grau erhältlich.

Auf Wunsch sind sämtliche Sandstrahlverglasungen auch in umgekehrter Mattierung erhältlich.

Bei den Abbildungen sandgestrahlter Gläser sind die hellen Teile sandgestrahlt, die dunklen Teile Klarglas.

SANDSTRAHLVERGLASUNGEN FÜR TÜRMODELLE PROVENCE



Classico

Florale

Imperial

Palmette

Romantica

Rosette

SANDSTRAHLVERGLASUNGEN FÜR TÜRMODELLE VIEW, LINEO, WESTALINE SOWIE FÜR LICHTAUSSCHNITTE LA-1, LA-1D, LA-1B

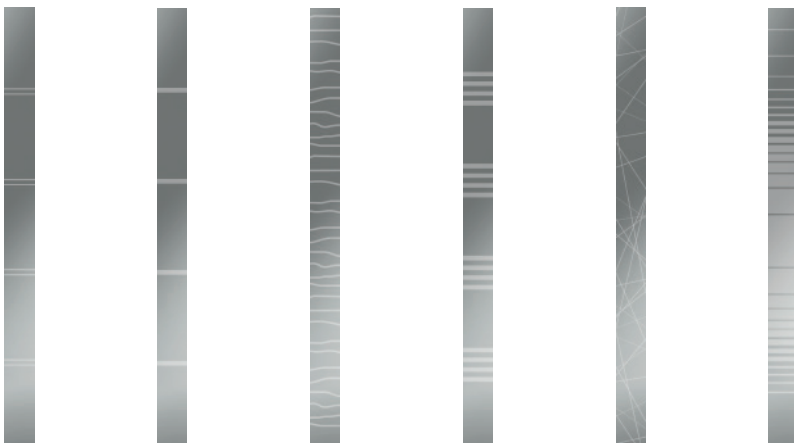

Double Liner

Fourliner²

Haldis

Picco Lines

Straight

Taveno

²Passgenaue Linienführung für Serien Westaline Typ 2505-LB sowie Lineo 3705-LB ab S. 36 bzw. 40

TECHN

IIK

- 100 TÜRELEMENTE UND
TÜRKONSTRUKTIONEN**
- 102 KANTEN**
- 106 SCHLOSSER
UND BÄNDER**
- 108 ZARGEN**
- 112 FACHBEGRIFFE**
- 113 MASSE FÜR TÜREN
UND ZARGEN**
- 114 EINSATZEMPFEHLUNGEN**
- 115 WÄRMEDÄMMUNG**
- 116 TÜRFUNKTIONEN**

TÜRELEMENTE UND TÜRKON- STRUKTIONEN

Es ist eine riesige Bandbreite in der Kombination von Türblättern und Zargenvarianten in den verschiedenen Türdicken und Falzkonfigurationen möglich. Die richtige Auswahl betrifft die Funktionen der Türelemente, aber auch die technischen Anforderungen vor Ort und schließlich genauso die ästhetischen Ansprüche.

Bei einigen Funktionen müssen Türblätter und Zagen zwingend von einem Hersteller bezogen werden. Neben den abgebildeten Holzumfassungszargen sind alle unten aufgeführten Typen auch mit Stahlzarge oder Blockrahmen lieferbar.

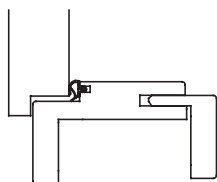

TYP 40/TYP 43

Türelement Typ 40/Typ 43,
Türdicken ca. 40-45 mm
mit Holzumfassungszarge,
Normfalz

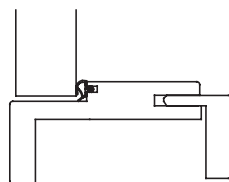

TYP 40/TYP 43

Türelement Typ 40/Typ 43,
Türdicken ca. 40-45 mm
mit Holzumfassungszarge,
stumpf einschlagend

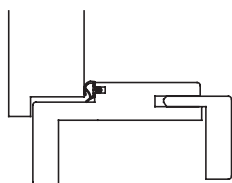

TYP 50

Türelement Typ 50,
Türdicken ca. 50-52 mm
mit Holzumfassungszarge,
Einfachfalz

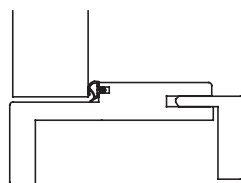

TYP 50

Türelement Typ 50,
Türdicken ca. 50-52 mm
mit Holzumfassungszarge,
stumpf einschlagend

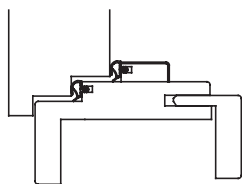

TYP 65/TYP 71

Türelement Typ 65/Typ 71,
Türdicken ca. 67-73 mm
mit Holzumfassungszarge,
Doppelfalz

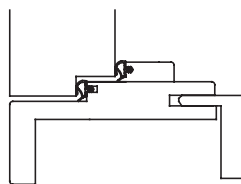

TYP 65

Türelement Typ 65,
Türdicken ca. 67-69 mm
mit Holzumfassungszarge,
stumpf mit Leibungsfalz

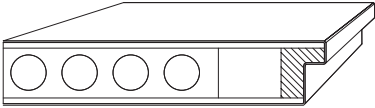

TYP 40, TÜRDICKE CA. 40 MM
 Röhrenspanplattentür
 Feuchtraumtür mit Röhrenspanplatte
 Nassraumtür mit Röhrenspanplatte

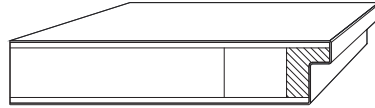

TYP 40, TÜRDICKE CA. 40 MM
 Vollspanspanplattentür
 Feuerschutztür T30(EI30)
 Rauchschutztür RS(S200)
 Einbruchhemmende Tür RC2
 Schallschutztür SK27/1
 Feuchtraumtür mit Vollspanplatte
 Nassraumtür mit Vollspanplatte

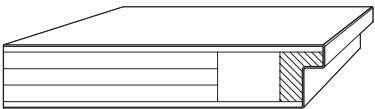

TYP 40, TÜRDICKE CA. 40 MM
 Einbruchhemmende Tür RC2
 Schallschutztür SK32/2

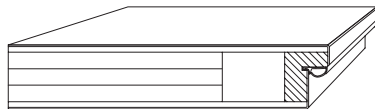

TYP 43, TÜRDICKE CA. 43 MM
 Feuerschutztür T30(EI30)
 Rauchschutztür RS(S200)
 Einbruchhemmende Tür RC2
 Schallschutztür SK37/3
 Nassraumtür

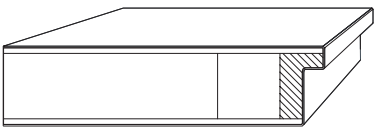

TYP 50, TÜRDICKE CA. 50 MM
 Vollspanplattentür
 Feuerschutztür T30(EI30)
 Rauchschutztür RS(S200)
 Einbruchhemmende Tür RC2
 Schallschutztür SK27/1

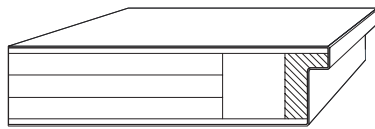

TYP 50, TÜRDICKE CA. 50 MM
 Feuerschutztür T30(EI30)
 Rauchschutztür RS(S200)
 Einbruchhemmende Tür RC2
 Schallschutztür SK32/2
 Schallschutztür SK37/3

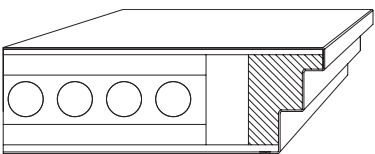

TYP 65, TÜRDICKE CA. 67 MM
 Feuerschutztür T30(EI30)
 Rauchschutztür RS(S200)
 Einbruchhemmende Tür RC2
 Einbruchhemmende Tür RC3
 Schallschutztür SK37/3

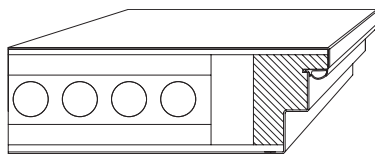

TYP 65, TÜRDICKE CA. 67 MM
 Feuerschutztür T30(EI30)
 Rauchschutztür RS(S200)
 Einbruchhemmende Tür RC2
 Einbruchhemmende Tür RC3
 Schallschutztür SK40/3,5

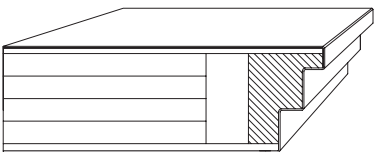

TYP 65, TÜRDICKE CA. 67 MM
 Feuerschutztür T90(EI90)
 Rauchschutztür RS(S200)
 Einbruchhemmende Tür RC2
 Schallschutztür SK27/1
 Schallschutztür SK32/2

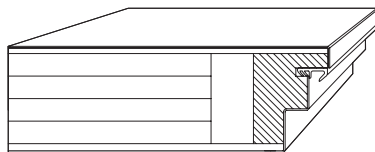

TYP 71, TÜRDICKE CA. 71 MM
 Einbruchhemmende Tür RC2
 Einbruchhemmende Tür RC3
 Schallschutztür SK42/4

KANTE

Die Kante spielt eine nicht zu unterschätzende Rolle dabei, ob eine Tür alle Anforderungen an Design und Funktion erfüllt. Beanspruchung, Einsatzbereich und Design-Konzept entscheiden über die beste Kombination aus Rahmenkonstruktionen und Türkantenausführungen.

RAHMENKONSTRUKTIONEN

ProEdge

Mit ProEdge erweitert eine neue stoßfeste Rahmenkonstruktion das Kanten-Sortiment, die auch optisch überzeugt. Sie ergänzt die neuen FENIX NTM Oberflächen um eine farblich passende Kante – für Türen wie aus einem Guss.

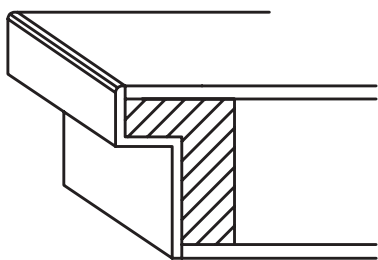

FENIX DOORS FX 0718 NTM Grigio Londra, ProEdge NCS S 5502-Y (FX 0718)

Auf einem Blick

- **Kantenstoßfestigkeit S nach RAL-GZ 426 für Homapal, FENIX DOORS, Getalit und Portalit**
- **Robust, besonders schlagzäh und schmutzunempfindlich**
- **16 Dekore, darunter auch alle FENIX NTM Farben der FENIX DOORS Kollektion**
- **Alle Falzgeometrien von stumpf einschlagend über Normfalz bis Doppelfalz**
- **Für alle Funktionen wie Feuerschutz und Einbruchhemmung geeignet**
- **Türdicken von 40 mm bis 71 mm inklusive dem neuen 50 mm-Sortiment**

WEITERE RAHMENKONSTRUKTIONEN

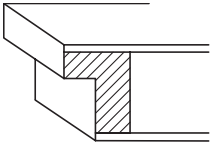

Falzkantenbeschichtung

- Für Türelemente optisch wie aus einem Guss
- Farblich passend lieferbar für viele Oberflächen, Türblattdicken und Falzkonfigurationen
- Vor allem für Wohnräume und öffentliche Räume mit geringer Beanspruchung geeignet

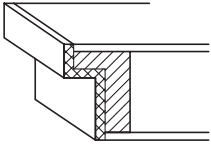

PU-Kante

- Feuchtigkeitsbeständig und schlagfest
- Porenfreie und baubiologische Ausführung für hohe Ansprüche an die Hygiene
- Standardprogramm in 6 Farben, weitere Farben (RAL, NCS) möglich
- Für höchste Belastungen geeignet, z. B. für den Einsatz im Krankenhaus

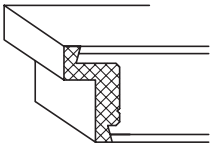

Kunststoff-Anleimer

- Sehr stabil und feuchtigkeitsbeständig, Ausbesserungen möglich
- 3 Standardfarben, weitere Auswahl in Unifarben lieferbar
- Besonders geeignet für Feucht- und Nassräume, insbesondere im öffentlichen Bereich

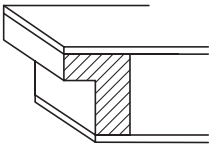

Holz-Einleimer

- Hochwertige Massivholz-Konstruktion betont optisch die Technik des Türaufbaus
- Nachbearbeitung möglich
- 6 Holzarten: Ahorn, Buche, Eiche, Esche, helles und rotes Hartholz

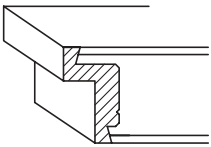

Holz-Anleimer

- Durchgängige, edle Optik in Massivholz
- Einfache Nachbearbeitung im Bedarfsfall
- 6 Holzarten: Ahorn, Buche, Eiche, Esche, helles und rotes Hartholz

RAHMENKONSTRUKTIONEN

TYPENÜBERSICHT

Ausführung	Türtypen										
	Typ 40		Typ 43		Typ 50		Typ 65		Typ 71	Kantenzahl	
	Normfalz	stumpf einschlagend	Normfalz	stumpf einschlagend	Einfachfalz	stumpf einschlagend	Doppelfalz	Stumpf mit Leibungsfalz	Doppelfalz	2-seitig	3-seitig
Falzantenbeschichtung	●	●	●	●	●	●	●	●	●		●
ProEdge	●	●	●	●	●	●	●	●	●		●
PU-Kante	●	●	●	●	●	●					●
Kunststoff-Anleimer	●	●	●	●	●	●				●	●
Holz-Einleimer	●	●	●	●	●	●	●	●	●		●
Holz-Anleimer	●	●	●	●	●	●				●	●

OBERFLÄCHEN UND RAHMENKONSTRUKTIONEN

Ausführung	Oberflächen									
	Homapal	FENIX NTM	FENIX NTA	Getalit Basic	Getalit Trend	Portalit	Westalack Premium	Westalack Soft	Westalack Smart	
Falzantenbeschichtung		●		●	○	●	●	●	●	●
ProEdge	○	●	○	○	○	○				
PU-Kante	○	○	○	○	○					
Kunststoff-Anleimer		○		○	○					
Holz-Einleimer	○	○	○	○	○					
Holz-Anleimer		○		○	○					

● = farblich passend ○ = technisch machbar (nicht durchgängig dekorgleich)

FUNKTIONEN UND EINSATZBEREICHE

Ausführung	Einsatzbereiche/Funktionen					Empfehlung für Einsatzbereiche				
	Wohnraum/Objekt	Schallschutz	Feuer-/Rauchschutz	Feucht-/Nassraum	Strahlenschutz	Living	Healthcare	Education	Hospitality	Office
Falzantenbeschichtung	●	●	●	●	●	●			●	●
ProEdge	●	●	●	●	●	●	●	●	●	●
PU-Kante	●	●	● ¹	●			●	●		
Kunststoff-Anleimer	●	●		●			●	●	●	
Holz-Einleimer	●	●	●		●	●		●	●	●
Holz-Anleimer	●	●	●			●		●	●	●

¹ nur bei Typ 43

KANTENSTOSSFESTIGKEIT

Ausführung	Kantenstoßfestigkeit nach RAL GZ 426 1.4			
	N normal	M mittel	S stark	E extrem
ProEdge			●	
PU-Kante				●
Kunststoff-Anleimer		●		
Holz-Einleimer			●	
Holz-Anleimer			●	

KANTENAUSFÜHRUNGEN

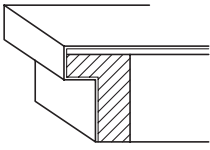

Eckige Kante

Die schlichteste Form der Kantenausführung unterstreicht ein reduziertes, zeitloses Design. Diese Kante ist bei allen Falzkonfigurationen und Türkonstruktionen möglich.

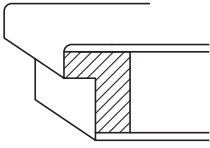

Postforming-Rundkante

Die Postforming-Kante ist durch den ansatzlosen Übergang von Oberfläche zu Kante besonders unempfindlich gegen Schmutz. Diese Rundkante ist möglich bei gefälzt einschlagenden Türen Typ 40/Typ 43 bis zu einer Größe von 2110 x 985 mm.

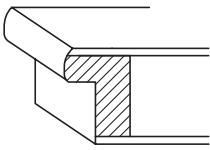

Segmentbogen-Rundkante

Die Segmentbogen-Rundkante zeichnet sich durch einen weichen Übergang von Oberfläche zu Kante aus. Diese Rundkante ist möglich bei gefälzt einschlagenden Türen Typ 40/Typ 43 bis zu einer Größe von 2110 x 985 mm.

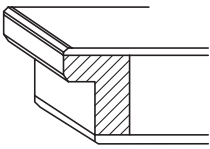

Softkante

Die 2 mm gefaste Kante wird nach UVV und GVV zur Minimierung des Verletzungsrisikos z. B. in Kindergärten und Altenheimen eingesetzt. Diese Kante ist möglich bei gefälzten und stumpf einschlagenden Türen Typ 40/Typ 43/Typ 50.

KANTENAUSFÜHRUNGEN FÜR OBERFLÄCHEN UND TÜR-SERIEN

Ausführung		Eckige Kante	Postforming-Rundkante	Segmentbogen-Rundkante	Softkante
Oberflächen	Homapal	•			
	FENIX NTM	•			
	FENIX NTA	•			
	Getalit	•			•
	Portalit	•	•		
	Dekorit*	•	•		
	Westalack Premium	•		•	
	Westalack Soft	•	•		
	Westalack Smart	•	•		
Design	View	•	•	•	
	Westaline	•		•	
	Velvet Line	•	•		
	Lineo	•	•	•	
	Provence	•		•	
	Bretagne	•		•	
	Piemont	•	•		

* DEC 11 und DEC 44 nicht als Rundkante erhältlich

SCHLOSSER

Für einfache Wohnrauminnentüren sind Einfachverriegelungen der Klasse 1 oft der Standard, aber die Bandbreite reicht bis zu technisch und optisch ausgefeilte Varianten mit Fallenschlössern und Magneten für leises Schließen. Bei Wohnungseingangstüren mit Klassifizierung der Einbruchhemmung RC2 und RC3 sorgen Schlösser mit Schwenkriegeln und 3- oder gar 5fach-Verriegelung für mehr Sicherheit.

Für Objekt- und Funktionstüren ist die Auswahl nahezu unendlich: Im Bereich Brandschutz, für Nassräume oder Strahlenschutz sind spezielle Schlossvarianten notwendig. Schlösser für Türen in Fluchtwegen, Konstruktionen wie zweiflügelige Türen und Schiebetüren erfordern weitere ganz spezifische Ausführungen.

BÄNDER

Türbänder können gerade im Zusammenspiel mit Drückergarnituren einen eigenen Akzent in der Gestaltung eines Türelementes setzen. Materialität und Farbe dieser Beschlagsteile sollten zueinander und idealerweise zur Oberfläche von Tür und Zarge passen. Klassisch werden Bänder wie Drücker meist in silberfarbener Optik bzw. in Edelstahl gewählt. Schwarze Varianten sind jedoch immer mehr im Kommen und auch eine weitgehend individuelle Farbgebung ist für Objekte durchaus möglich. Wenn Türelemente auch im geöffneten Zustand hohen Designansprüchen genügen sollen, werden statt sichtbaren häufig verdeckt liegende Bänder gewählt.

BÄNDER FÜR HOLZZARGEN GEFÄLZT

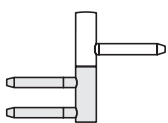

V 3420 WF

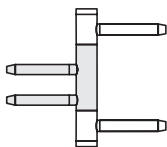

V 4426 WF

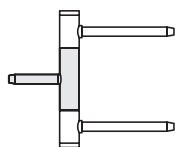

V 4726 WG 70*

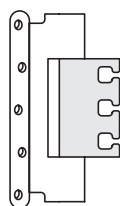

VX 7939/160 18-3

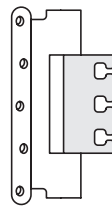

VX 7939/160

BÄNDER FÜR STAHLZARGEN GEFÄLZT

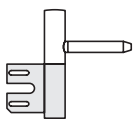

V 8120 WF

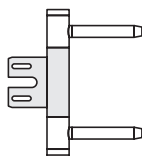

V 8026 WF

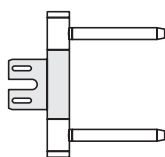

V 8026 WG 70*

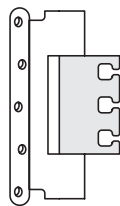

VX 7939/160 18-3

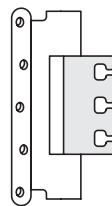

VX 7939/160

* Bei Brandschutz und Einbruchhemmung werden andere, schwere Bandaufnahmen eingesetzt.



Band (Tür)



Rahmenteil (Zarge)

Neben den angegebenen Typenbezeichnungen sind auch ähnliche Bänder möglich.

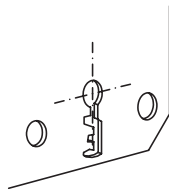
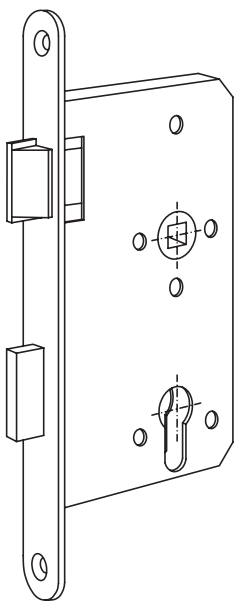

Buntbart-Schloss (BB)

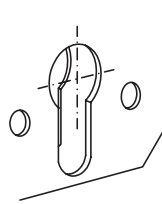

Profilzylinder-Schloss (PZ)

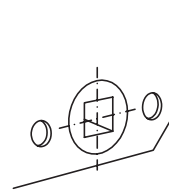

Bad-Schloss (BAD)

Die Bandbreite ist dabei ähnlich groß wie bei Schlössern. Auch hier müssen die verschiedensten Anforderungen im Wohnraumbereich und bei technischen Türen mit unterschiedlichen Funktionen erfüllt werden. Es empfehlen sich in jedem Fall dreidimensional verstellbare Bänder, da diese bezüglich Stabilität, Langlebigkeit, Montagefreundlichkeit und nachträglicher Einstellbarkeit perfekte Voraussetzungen bieten. Abgebildet ist hier eine Auswahl nach den Unterscheidungskriterien gefälzt oder stumpf einschlagend und der Kombination mit Holzumfassungs- oder Stahlzargen.

BÄNDER FÜR HOLZZARGEN STUMPF EINSCHLAGEND

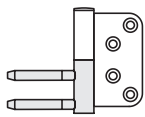

V 3480

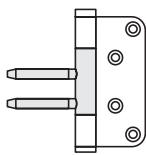

V 4487 WF

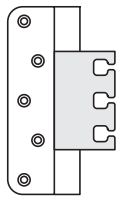

VX 7729/160 18-3

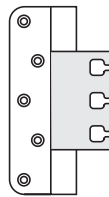

VX 7729/160

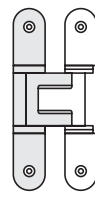

Tectus
TE 340 3D

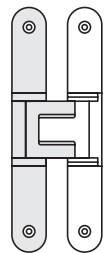

Tectus
TE 540 3D

BÄNDER FÜR STAHLZARGEN STUMPF EINSCHLAGEND

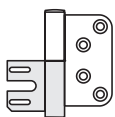

V 8180 WF

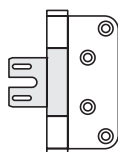

V 8087 WF

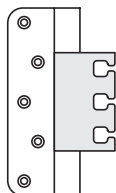

VX 7729/160 18-3

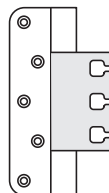

VX 7729/160

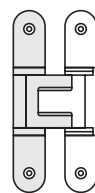

Tectus
TE 340 3D

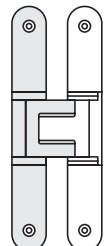

Tectus
TE 540 3D

□ Band (Tür)

■ Rahmenteil (Zarge)

Neben den angegebenen Typenbezeichnungen sind auch ähnliche Bänder möglich.

ZARGEN

NEUE ZARGENKONSTRUKTION

Bei dem Einbau von Zargen können ein paar Millimeter Unterschied in der Wandöffnung schnell einen hohen Mehraufwand erzeugen. Unsere neue Zargenkonstruktion sorgt deshalb für ein Plus an Einbauluft bei bewährter Stabilität.

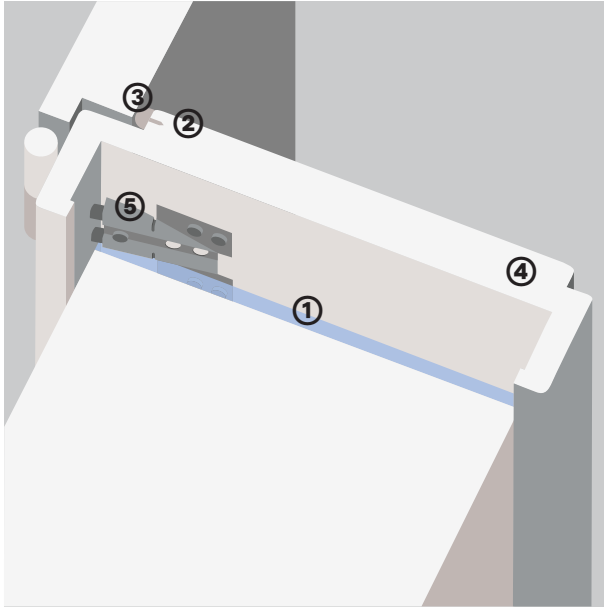

- ① Einbauluft
- ② Falzbreite
- ③ Dichtung
- ④ Futterplatte
- ⑤ Aufschraubbandtasche

Optimierte Zargenkonstruktion mit neuer abgeschrägter Aufschraubbandtasche

OPTIMIERTE FALZGEOMETRIE

- Bis zu 4 mm erhöhte ① Einbauluft durch Anpassung der ② Falzbreite von 11 auf 13 mm
- Tiefer auf der Türfläche aufliegende ③ Dichtung für geringere Licht- und Luftdurchlässigkeit
- Stabile ④ Futterplatte: hohe Belastbarkeit und Steifigkeit durch 25 mm Dicke

INTEGRIERTE AUFSCHRAUBBANDTASCHE FÜR KOMMISSIONIERTE ZARGEN

- Abgeschrägte Form für optimierten Einbau
- Höhere Festigkeit: geeignet für Türen bis 100 kg

Auch die bereits bekannte integrierte Topfbandtasche wird ausschließlich als optimierte Zargenkonstruktion mit zusätzlicher Einbauluft angeboten.

HOLZUMFASSUNGSZARGEN

Holzumfassungszargen in allen gängigen Wanddicken, mit Bekleidungsbreiten bis zu 100 mm und in ganz verschiedenen Ausführungen: von klassisch bis modern.

GEFÄLZT

STUMPF EINSCHLAGEND

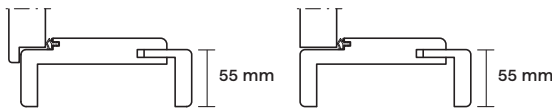

Holzzarge Standard, gerundet (Typ SL)

Passt zu Türen mit eckiger und runder Kantenausführung. Auch in den Bekleidungsbreiten 50, 65, 70, 80, 90 und 100 mm lieferbar, für Getalit, Portalit, Dekorit und Westalack.

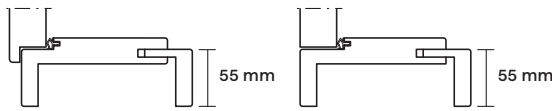

Holzzarge, leicht gerundet (Typ SE)

Mit schmalen Radius – für eckige wie runde Türkanten. Auch in den Bekleidungsbreiten 50, 65, 70, 80, 90 und 100 mm lieferbar, für Getalit, Portalit und Westalack.

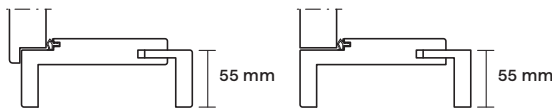

Holzzarge, eckig (Typ EK)

Gradlinige Variante, die vor allem zu eckigen Kantenausführungen passt. Auch in den Bekleidungsbreiten 50, 65, 70, 80, 90 und 100 mm lieferbar, für FENIX und Getalit.

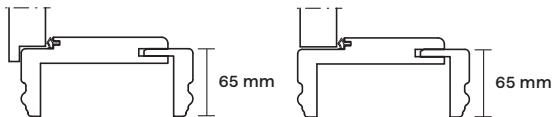

Holzzarge P1, profiliert (Typ P1)

Profilierte Zargen passend zu Landhaustüren wie »Provence«. Erhältlich in der Oberfläche Westalack Klassik Weiß (ähnlich RAL 9010), für Westalack Premium.

ZARGENMASS-ERMITTLUNG

Wie groß soll die Zarge sein? In jedem Fall genau passend. Die nachfolgende Tabelle hilft, das richtige Bestellmaß zu ermitteln.

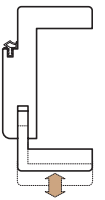

GEFÄLZT EINSCHLAGEND

Bestellmaß (mm)		65	70	80	100	125	145	165	185	205	225	240	270	290	310	330 ¹
Verstellbereich	von	65	70	80	100	121	141	161	181	201	221	236	266	286	306	326
	bis	75	80	96	116	141	161	181	201	221	241	256	286	306	326	346

STUMPF EINSCHLAGEND

Bestellmaß (mm)		80	100	125	145	165	185	205	225	240	270	290	310	330 ¹
Verstellbereich	von	80	100	121	141	161	181	201	221	236	266	286	306	326
	bis	90	116	141	161	181	201	221	241	256	286	306	326	346

¹ Wanddicke bis 590 mm lieferbar

BLOCKKRAHMEN

Blockrahmen aus Holz sind in verschiedenen Profilen und Holzarten eine perfekte Designvariante und genauso ein Problemlöser in unterschiedlichsten Wandsituationen. Das Spektrum reicht von sehr hochwertigen Massivholzkonstruktionen für perfekte wandbündige Varianten bis hin zu sehr einfachen Ausführungen in der Plattenbausanierung. Neben den hier gezeigten Ausführungen gibt es sehr häufig individuelle Möglichkeiten, die spezifisch auf einzelne Bauvorhaben zugeschnitten perfekte Lösungen bieten.

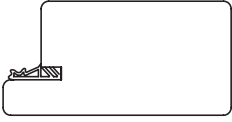

BR45

Blockrahmen im Querschnitt ca. 45 x 80 mm
Montage vor der Wand (in der Wand je nach Funktion auf Anfrage) für Türen in Dicke ca. 40 – 45 mm mit Normfalz

Funktionen/Konstruktionen

Feuerschutz T30(EI30) – Typ 40/43
Rauchschutz RS(S200) – Typ 40/43
Einbruchhemmung RC2 – Typ 40/43
Schallschutz SK27/1, SK32/2, SK37/3 – Typ 40/43
Röhrenspanplatte – Typ 40
Vollspanplatte – Typ 40

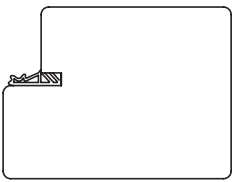

BR68

Blockrahmen im Querschnitt ca. 68 x 80 bzw. 90 mm
Montage in der Wand ca. 68 x 80 mm
Montage vor der Wand ca. 68 x 90 mm
für Türen in Dicke ca. 40 – 73 mm mit verschiedenen Falzkonfigurationen

Funktionen/Konstruktionen

Feuerschutz T30(EI30) – Typ 40/43, Typ 50, Typ 65
Rauchschutz RS(S200) – Typ 40/43, Typ 50, Typ 65
Einbruchhemmung RC2, RC3 – Typ 40/43, Typ 50, Typ 65
Schallschutz SK27/1, SK32/2, SK37/3 – Typ 40/43, Typ 50, Typ 65
Röhrenspanplatte – Typ 40,
Vollspanplatte – Typ 40, Typ 50

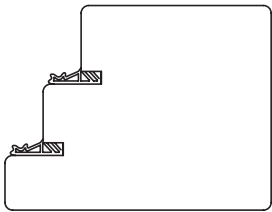

BR75

Blockrahmen im Querschnitt ca. 75 x 80 bzw. 95 mm
Montage in der Wand ca. 75 x 80 mm
Montage vor der Wand ca. 75 x 95 mm
für Türen in Dicke ca. 40 – 67 mm mit verschiedenen Falzkonfigurationen

Funktionen/Konstruktionen

Feuerschutz T30(EI30) – Typ 40/43, Typ 50, Typ 65
Rauchschutz RS(S200) – Typ 40/43, Typ 50, Typ 65
Einbruchhemmung RC2, RC3 – Typ 40/43, Typ 50, Typ 65/71
Schallschutz SK37/3, SK40/3,5, SK42/4 – Typ 40/43,
Typ 50, Typ 65/71

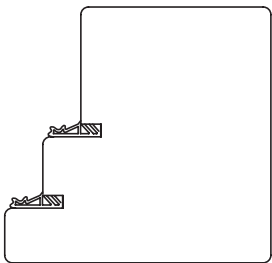

BR95

Blockrahmen im Querschnitt ca. 95 x 80 bzw. 95 mm
Montage in der Wand ca. 95 x 80 mm
Montage vor der Wand ca. 95 x 95 mm
für Türen in Dicke ca. 65 – 67 mm mit verschiedenen Falzkonfigurationen

Funktionen/Konstruktionen

Feuerschutz T30(EI30) – Typ 65
Rauchschutz RS(S200) – Typ 65
Einbruchhemmung RC2, RC3 – Typ 65
Schallschutz SK37/3

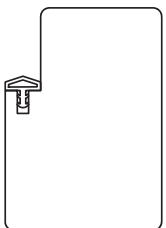

BR78

Blockrahmen im Querschnitt ca. 78 x 55 mm
primär für den Wohnraum oder einfachen Objektbereich mit der Möglichkeit für Oberlichter und verglaste Seitenteile
Montage in der Wand ca. 78 x 55 mm für Türen in Dicke ca. 40 mm mit Normfalz

Funktionen/Konstruktionen

Schallschutz SK27/1 – Typ 40
Röhrenspanplatte – Typ 40
Vollspanplatte – Typ 40

STAHLZARGEN

Stahlzargen sind in vielen öffentlichen Räumen aufgrund ihrer hohen Stabilität und Langlebigkeit die perfekte Variante in Kombination mit Türen aus Holzwerkstoffen. Mit Details wie einer Erhöhung der Blechdicke von 1,5 auf 2,0 mm oder Verstärkungen im Bereich von Falle und Riegel, kann gerade für Gebäudetypen wie Kasernen, Schulen und weiteren öffentlichen Gebäude die Lebensdauer nochmals deutlich verlängert werden.

Verzinkt/schutzgrundierte Zargen werden entweder bauseits lackiert oder schon pulverbeschichtet geliefert, so dass ein Baufortschritt deutlich einfacher und schneller möglich ist. Je nach Anforderung in technischer oder optischer Sicht sind auch Edelstahlzargen in den Varianten V2A bzw. V4A eine sinnvolle Alternative.

STAHLZARGEN IN MASSIVWAND SZ-M

Normfalz/Doppelfalz

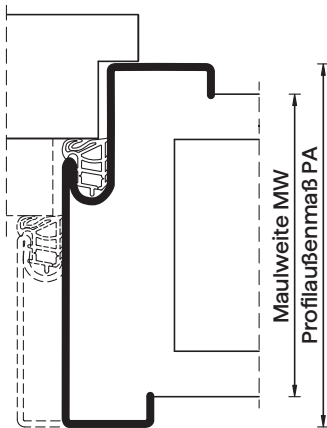

Stumpf/stumpf mit Leibungsfalz

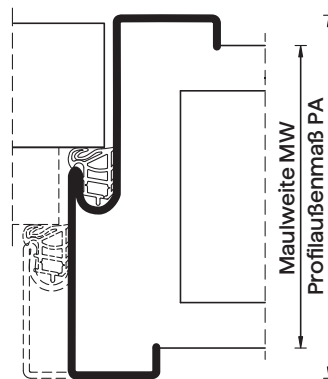

STAHLZARGEN IN LEICHTBAUWAND SZ-L

Normfalz/Doppelfalz

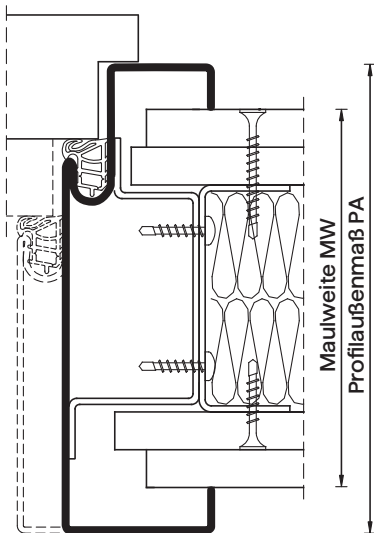

Stumpf/stumpf mit Leibungsfalz

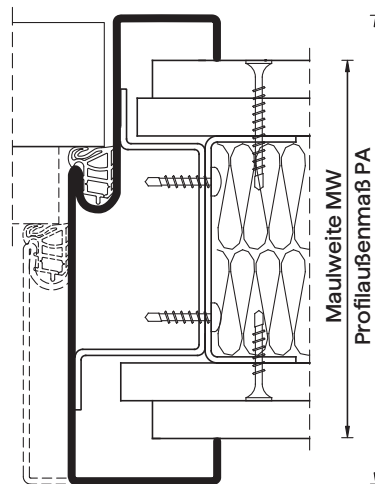

FACHBEGRIFFE

TÜRVERMASSUNG

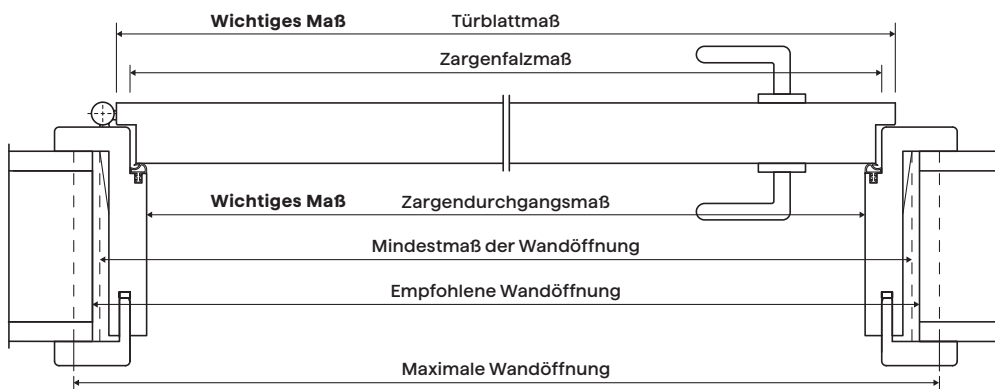

DIN-RICHTUNGEN BEI TÜREN

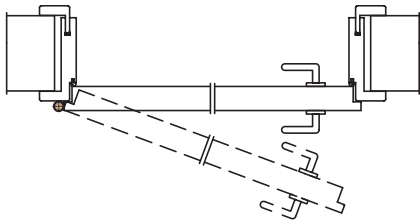

DIN links

Die Bänder sind bei geschlossener Tür auf der linken Seite zu sehen.

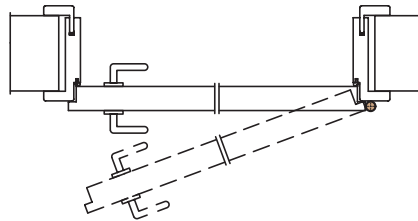

DIN rechts

Die Bänder sind bei geschlossener Tür auf der rechten Seite zu sehen.

DIN-RICHTUNGEN BEI SCHIEBETÜREN

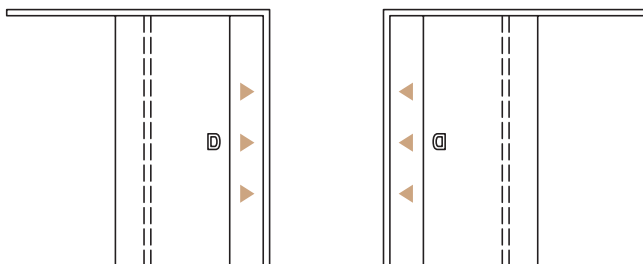

DIN rechts

DIN links

Bei Schiebetüren gilt: DIN-Richtung = Schließrichtung

MASSE FÜR TÜREN & ZARGEN



DIN-MASS FÜR TÜREN UND ZARGEN

	Türblattmaß (gefälzt)	Türblattmaß (stumpf einschlagend)	Mindestmaß der Wandöffnung	Empfohlene Wandöffnung	Maximale Wandöffnung ¹
Breite in mm (für Holzzargen)	610	584	635	650	680
	735	709	760	775	805
	860	834	885	900	930
	985	959	1010	1025	1055
	1110	1084	1135	1150	1180
	1235	1209	1260	1275	1350
Höhe in mm (für Holzzargen)	1985	1972	2005	2010	2025
	2110	2097	2130	2135	2150
	2235	2222	2255	2260	2275
	2360	2347	2380	2385	2400
	2485	2472	2505	2510	2525

Unabhängig von den nebenstehenden DIN-Maßen können Türen in fast allen Abmessungen bis 2485 × 1290 mm gefertigt werden.

Bei Design- und Landhaustüren gelten meist Maße bis 2110 × 985 mm. Bei Maßen, die von der DIN abweichend sind, bleiben die Profilierungen fest und die Seitenränder passen sich an.



MASS FÜR TÜREN UND ZARGEN

	Türblattmaß (gefälzt)	Türblattmaß (stumpf einschlagend)	Mindestmaß der Wandöffnung	Empfohlene Wandöffnung	Maximale Wandöffnung ¹
Breite in mm (für Holzzargen)	650	624	675	690	720
	700	674	725	740	770
	750	724	775	790	820
	800	774	825	840	870
	850	824	875	890	920
	900	874	925	940	970
	950	924	975	990	1020
Höhe in mm (für Holzzargen)	2015	2002	2035	2040	2055
	2030	2017	2050	2055	2070
	2115	2102	2135	2140	2155

¹ gelten nicht für den Brandschutzbereich

EINSATZ- EMPFEHLUNGEN

Eine kompakte Hilfestellung zur Auswahl der richtigen Tür liefern die Einsatzempfehlungen nach RAL-GZ 426. Alle Türen von Westag tragen das RAL-Gütezeichen für Produkte, die nach diesen hohen definierten Qualitätskriterien hergestellt werden.

WOHNRAUMTÜREN

	Einsatzempfehlungen nach RAL-GZ 426	Wohnungseingangstür	Innentür	Bad/WC-Tür
Hygrothermische Beanspruchung (alt "Klimaklasse") 1-1	Klimaklasse I/2(f)/2(a)		●	●
	Klimaklasse II/2(g)/2(b)			
	Klimaklasse III/2(c)	●		
Mechanische Beanspruchung (alt "Beanspruchungsgruppe") 1-2	N normal		●	●
	M mittel			
	S stark	●		
	E extrem			
Oberflächenbeständigkeit 1-3	N normal	●	●	●
	M mittel			
	S stark			
Kantenstoßfestigkeit 1-4	N normal		●	●
	M mittel	●		
	S stark			
	E extrem			
Feucht-/Nassraumtürblätter 1-5	Feuchtraum			● ²
	Nassraum			
Schallschutz	nach DIN 4109	SK27/1, SK32/2, SK37/3		
	nach DIN 4109-5	SK32/2, SK37/3, SK40/3,5, SK42/4		
Einbruchhemmung	nach DIN EN 1627-1630 nach Beanspruchung	RC2		

OBJEKTÜREN

	Einsatzempfehlungen nach RAL-GZ 426	Kindergarten, Krankenhaus, Hotelzimmer	Schulraum, Herbergen, Kasernen	Schulungsräume, Sprechzimmer, Verwaltung	Großküchen, Kantinen, Labore, Bad/WC
Hygrothermische Beanspruchung (alt "Klimaklasse") 1-1	Klimaklasse I/2(f)/2(a)				
	Klimaklasse II/2(g)/2(b)	●	●	●	●
	Klimaklasse III/2(c)			● ²	
Mechanische Beanspruchung (alt "Beanspruchungsgruppe") 1-2	N normal				
	M mittel			●	
	S stark	●			●
	E extrem		●		● ²
Oberflächenbeständigkeit 1-3	N normal				
	M mittel	●	●	●	
	S stark				●
Kantenstoßfestigkeit 1-4	N normal				
	M mittel			●	
	S stark	●	●	● ²	●
	E extrem		● ²		● ²
Feucht-/Nassraumtürblätter 1-5	Feuchtraum	● ²	● ²		●
	Nassraum				● ²
Schallschutz	nach DIN 4109	SK32/2, SK37/3	SK32/2	SK32/2, SK37/3	
	nach DIN 4109-5	SK37/3, SK40/3,5, SK42/4	SK37/3	SK40/3,5, SK42/4	
Einbruchhemmung	nach DIN EN 1627-1630 nach Beanspruchung				

WÄRME- DÄMMUNG

Der Wärmedurchgangskoeffizient (U-Wert) gibt den Wärmeverlust zwischen zwei Räumen an. Je niedriger der Wert, desto besser ist die Wärmedämmung.

Türen mit einem niedrigen U_d -Wert helfen, Energie zu sparen und sind ideal, um einen beheizten von einem unbeheizten Raum abzutrennen, beispielsweise den Wohnbereich vom Keller. Die Wärmedämmeigenschaften von Türelementen sind abhängig von der Dicke des Türblatts, den darin verbauten Materialien, der Zarge und der Anzahl und Ausführungen der Dichtungen.

	Türausführung/Tür-Dicke	Wärmedurchgangskoeffizient
Wohnraum/Objekt	Türen mit Röhrenspanplatteneinlage ROE-40	$U_d = 2,00 \text{ W}/(\text{m}^2\text{K})$
	Türen mit Vollspanplatteneinlage VSP-40	$U_d = 1,80 \text{ W}/(\text{m}^2\text{K})$
	Türen mit Vollspanplatteneinlage VSP-50	$U_d = 1,60 \text{ W}/(\text{m}^2\text{K})$
	Energiespartür ECO-40	$U_d = 1,00 \text{ W}/(\text{m}^2\text{K})$
Feuerschutz	T30(EI30)-40	$U_d = 1,80 \text{ W}/(\text{m}^2\text{K})$
	T30(EI30)-43	$U_d = 1,70 \text{ W}/(\text{m}^2\text{K})$
	T30(EI30)-50	$U_d = 1,60 \text{ W}/(\text{m}^2\text{K})$
	T30(EI30)-65	$U_d = 1,20 \text{ W}/(\text{m}^2\text{K})$
	T90(EI90)-65	$U_d = 1,20 \text{ W}/(\text{m}^2\text{K})$
Rauchschutz	RS(S200)-40	$U_d = 1,80 \text{ W}/(\text{m}^2\text{K})$
	RS(S200)-43	$U_d = 1,70 \text{ W}/(\text{m}^2\text{K})$
	RS(S200)-50	$U_d = 1,60 \text{ W}/(\text{m}^2\text{K})$
	RS(S200)-65	$U_d = 1,20 \text{ W}/(\text{m}^2\text{K})$
Einbruchhemmung³	RC2-40 (SK27/1)	$U_d = 1,80 \text{ W}/(\text{m}^2\text{K})$
	RC2-40 (SK32/2)	$U_d = 1,80 \text{ W}/(\text{m}^2\text{K})$
	RC3-65	$U_d = 1,30 \text{ W}/(\text{m}^2\text{K})$
Schallschutz	Klasse SK27/1-40	$U_d = 1,80 \text{ W}/(\text{m}^2\text{K})$
	Klasse SK27/1-50	$U_d = 1,60 \text{ W}/(\text{m}^2\text{K})$
	Klasse SK32/2-40	$U_d = 1,80 \text{ W}/(\text{m}^2\text{K})$
	Klasse SK32/2-50	$U_d = 1,60 \text{ W}/(\text{m}^2\text{K})$
	Klasse SK37/3-43	$U_d = 1,70 \text{ W}/(\text{m}^2\text{K})$
	Klasse SK37/3-50	$U_d = 1,60 \text{ W}/(\text{m}^2\text{K})$
	Klasse SK37/3-65	$U_d = 1,20 \text{ W}/(\text{m}^2\text{K})$
	Klasse SK40/3,5-65	$U_d = 1,20 \text{ W}/(\text{m}^2\text{K})$
	Klasse SK42/4-71	$U_d = 1,30 \text{ W}/(\text{m}^2\text{K})$
Feuchtraum	Türen mit Röhrenspanplatteneinlage (ROE)	$U_d = 2,00 \text{ W}/(\text{m}^2\text{K})$
	Türen mit Vollspanplatteneinlage (VSP)	$U_d = 1,80 \text{ W}/(\text{m}^2\text{K})$
Nassraum	NR-40 (holzwerkstofffrei)	$U_d = 0,72 \text{ W}/(\text{m}^2\text{K})$
	NR-40 Röhrenspanplatteneinlage (ROE)	$U_d = 2,00 \text{ W}/(\text{m}^2\text{K})$
	NR-40 Vollspanplatteneinlage (VSP)	$U_d = 1,80 \text{ W}/(\text{m}^2\text{K})$
Strahlenschutz	ST-40 Bleigleichwert 1 mm	$U_d = 1,80 \text{ W}/(\text{m}^2\text{K})$
	ST-40 Bleigleichwert 1,5 mm	$U_d = 1,80 \text{ W}/(\text{m}^2\text{K})$
	ST-40 Bleigleichwert 2 mm	$U_d = 1,80 \text{ W}/(\text{m}^2\text{K})$
Außentür	Portal-S-56	$U_d = 1,10 \text{ W}/(\text{m}^2\text{K})$
	Portal-S-69	$U_d = 1,00 \text{ W}/(\text{m}^2\text{K})$

³ Weitere Angaben zu Wärmedurchgangskoeffizienten entsprechend der Konstruktionen siehe Schallschutz

TÜRFUNKTIONEN



FEUERSCHUTZ

Norm: DIN 4102 bzw.
DIN EN 16034 Produktnorm,
DIN EN 1634-1 Prüfnorm
Feuerschutzabschlüsse

E = Raumabschluss
I = Wärmedämmung
C = Selbstschließung
im Dauerversuch
(C₅ entspricht 200.000 Schließungen)

- EI₂30-C₅ = 30 Min. (feuerhemmend)
- EI₂60-C₅ = 60 Min. (hoch feuerhemmend, Einsatz im Export)
- EI₂90-C₅ = 90 Min. (feuerbeständig)

Anforderungen an Brandschutztüren:

- Selbstschließend
- Erfüllung der nach Norm festgelegten brandschutztechnischen Anforderungen
- Zuverlässige Funktionsfähigkeit und deren Erhalt über einen längeren Zeitraum
- Komplettes Türelement inkl. Zarge und Beschläge muss vom Türenhersteller geliefert werden (d.h. Türblatt, Zarge, Schließmittel, Bänder, Schösser, Drückergarnitur)



RAUCHSCHUTZ

Norm: DIN 18095 bzw.
DIN EN 16034 Produktnorm,
DIN EN 1634-3 Prüfnorm
Rauchschutzabschlüsse
C = Selbstschließung im Dauerversuch
(C₅ entspricht 200.000 Schließungen)
S = Dichtigkeit
(S₂₀₀ entspricht Rauchdichtigkeit bei 200° C)
S₂₀₀-C₅ (rauchdicht)

Anforderungen an Rauchschutztüren:

- Selbstschließend (Türschließer)
- Zuverlässige Funktionsfähigkeit und deren Erhalt über einen längeren Zeitraum
- Komplettes Türelement inkl. Zarge und Beschläge muss vom Brandschutz-Türenhersteller geliefert werden (d.h. Türblatt, Zarge, Schließmittel, Bänder, Schösser, Drückergarnitur, Dichtungsmittel in Form von Zargenfalzdichtung und Bodendichtung, sowohl als absenkbare Bodendichtung oder Schwellendichtung)



EINBRUCHHEMMUNG

Norm: DIN EN 1627-1630

	Widerstandsklassen nach DIN EN 1627	Widerstandsklassen nach DIN V ENV 1627	Widerstandszeit in Minuten
Korrelationstabelle mit Zuordnung der Widerstandsklassen gemäß DIN EN 1627:2011-09	RC1 N	- ¹	keine manuelle Prüfung
	RC2 N	WK 2 ²	3
	RC2	WK 2	3
	RC3	WK 3	5
	RC4	WK 4	10
	RC5	WK 5	15
	RC6	WK 6 ³	20

¹ Keine Zuordnung, da Prüfanforderungen erhöht wurden.

² Die Widerstandsklasse WK 2 ist grundsätzlich für die Korrelation der Widerstandsklasse RC2 N geeignet, die Verglasung kann jedoch frei vereinbart werden.

³ Zusatzprüfung mit dem Spalthammer nach DIN EN 1630:2011-08.

Holzwerkstofftüren sind nur bis zur Klassifizierung RC3 erhältlich.

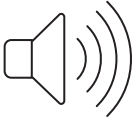

SCHALLSCHUTZ

Norm: DIN 4109

		Klassen	DIN 4109	Forderung erforderlicher Rw (Rw,R)	Nachweis Rw (Rw,P)
Basis Schallschutzklassen nach DIN 4109	SK27 ¹	1	27	≥ 27 dB	≥ 32 dB
	SK32 ²	2	32	≥ 32 dB	≥ 37 dB
	SK37 ³	3	37	≥ 37 dB	≥ 42 dB
erhöhter Schallschutz nach DIN 4109-5⁴	SK40	3,5	40	≥ 40 dB	≥ 45 dB
	SK42	4	42	≥ 42 dB	≥ 47 dB

Anforderungen nach DIN 4109

¹ Wohnungsabschlusstüren (mit Innenflur, Standard Objekteinsatz)

² Hotel- und Beherbergungsräume, Krankenhauszimmer, Klassenraumtüren

³ Wohnungsabschlusstüren (ohne Innenflur, Arztzimmer)

⁴ Bauvertragrechtlich zu vereinbaren



FEUCHTRAUM

RAL-GZ 426 Teil 1-5, DIN EN 16580

Beurteilungskriterien
Feuchtraumtür 48 Prüfzyklen:

- 0,5 Min. Sprühphase
- 29,5 Min. Trocknungsphase
- 20° C Wassertemperatur
- Beduschung 500 mm von Unterkante Türblatt

Anforderungen:

- Beschlagteile aus korrosionsgeschütztem Material
- Zarge: Feuchtraumzarge



NASSRAUM

RAL-GZ 426 Teil 1-5, DIN EN 16580
(spritzwasserbeständig)

Beurteilungskriterien
Nassraumtür 96 Prüfzyklen:

- 4 Min. Sprühphase
- 26 Min. Trocknungsphase
- 30° C Wassertemperatur
- Beduschung 1500 mm von Unterkante Türblatt

Anforderungen:

- Beschlagteile aus korrosionsbeständigem Material
- Zarge: Edelstahlzarge



STRAHLENSCHUTZ

Norm: in Anlehnung an DIN 6834

Anforderungen an Strahlenschutz Türen:

- Schutz gegen Röntgenstrahlen
- Bleifolie ganzflächig auf Öffnungs- und Schließfläche
- Ab Schwächungsgrad (Bleigleichwert) 2,0 Strahlenschutz-Schloss mit 2 Halbzylindern
- Lichtausschnitt mit Bleiglas und bleihinterlegten Glasleisten
- Zarge mit Bleiauskleidung

Farbabweichungen der Dekorabbildungen sind drucktechnisch bedingt. Dekorabbildungen sind überwiegend verkleinert dargestellt. RAL-/NCS-Angaben sind Annäherungen an die Farbsysteme und können oberflächenbedingt abweichen. Technische Änderungen und Sortimentsänderungen vorbehalten.

HAFTUNGSAUSSCHLUSS





Westag AG
Hellweg 15
33378 Rheda-Wiedenbrück
Germany

[westag.de](https://www.westag.de)

 Follow us!